

Návod k obsluze

Sapphire™ 930



Tento domácí šicí stroj je navržen, aby splňoval normu IEC/EN 60335-2-28 a UL1594.

Důležité bezpečnostní pokyny

Při používání elektrických zařízení je třeba dbát základní bezpečnostních pokynů včetně následujících:

Před použitím tohoto šicího stroje čtěte pečlivě následující pokyny:

Nebezpečí – Pro snížení rizika zásahu el. proudem:

- Šicí stroj nikdy neponechávejte bez dozoru, pokud je zapnutý. Vždy odpojte šicí stroj ze zásuvky, pokud odcházíte, ukončili jste šití nebo chcete stroj čistit.

Varování – Pro snížení rizika, vznícení, zásahu el. proudem, nebo zranění osob:

- Tento šicí stroj není určen k používání osobám (včetně dětí) se sníženými schopnostmi vnímání, nedostatkem zkušeností nebo znalostí, pokud nemají dozor osoby zodpovědné za jejich bezpečí nebo jim nebyly zřetelně vysvětleny základní pokyny pro používání šicích strojů.
- Na děti je třeba dohlížet, aby šicí stroj nepoužívaly jako hračku.
- Používejte šicí stroj pouze k účelu k jakému byl vyroben a jak je popsáno v tomto manuálu. Používejte pouze příslušenství doporučené výrobcem.
- Nikdy nepoužívejte šicí stroj, pokud je poškozený kabel nebo jeho zástrčka, pokud nefunguje správně, byl upuštěn nebo poškozen nebo přišel do styku s vodou. Doručte zařízení zpět ke svému prodejci - tj společnost Strima Czech, s.r.o. pro kontrolu a případnou opravu.
- Nikdy nepoužívejte zařízení, pokud je některý z ventilačních otvorů blokován. Uchovávejte ventilační otvory čisté, stejně jako pedál.
- Nepřibližujte prsty k pohyblivým částem stroje. Zvláštní péči věnujte okolí jehly.
- Vždy používejte správnou jehelní desku. Použitím nesprávné jehelní desky může docházet k lámání jehel.
- Nepoužívejte tupé nebo ohnuté jehly.
- Při šití netahejte ani nepostrkujte látku. Může dojít k poškození jehly.
- Používejte bezpečnostní brýle.
- Vypněte šicí stroj ("0") pokud provádíte jakékoliv úpravy v okolí jehly jako jsou navlékání nitě, výměna jehel, vkládání cívky, nebo výměna přítlačné patky, atd.
- Vždy odpojte šicí stroj z el. sítě, pokud odstraňujete kryty, provádíte mazání nebo jakékoliv jiné servisní úpravy zmíněné v tomto manuálu.
- Nikdy nevkládejte žádné předměty do otvorů stroje.
- Nepoužívejte venku.
- Nepoužívejte v místnostech, kde se používají aerosolové spreje nebo se zpracovává kyslík.
- Před odpojením vypněte všechny kontrolky do pozice ("0") , poté odpojte přívodní kabel z el. sítě.
- Neodpojíte taháním za kabel. Vždy uchopte zástrčku nikoliv kabel.
- Tento šicí stroj má dvojitou izolaci. Pro výměnu používejte pouze identické díly.

Uchovejte tento návod k obsluze



Příprava k šití

Strana 11-21

1

Ovládání stroje

Strana 22-36

2

Základní šicí techniky

Strana 37-49

3

Péče a údržba

Strana 50-52

4

Popis stroje a příslušenství, strana 5-6

Přehled stehů a abeced, strana 7-10

OBSAH

Popis stroje.....	5
Standardní příslušenství.....	6
1. Příprava k šití	
Přítlačné patky.....	6
Tabulka stehů - menu 1. Užitékové stehy.....	7
Přehled stehů.....	10
Abecedy	10
Vybalení stroje.....	11
Uschování stroje po došití.....	11
Box na příslušenství.....	11
Rozšířená šicí plocha.....	11
Použití volného ramena.....	11
Zapojení kabelu pedálu.....	12
Zapojení přívodního kabelu a pedálu.....	12
Spuštění podavače.....	13
Výměna přítlačné patky.....	13
Výměna jehel.....	13
Jehly.....	14
Kolíčky a držáky spulek..	15
Navlékání horní nitě.....	16
Navlékač jehly.....	17
Odstřih nití.....	17
Navlékání pro šití dvojehlou.....	18
Navíjení cívek pomocí navlékače jehly.....	18
Navíjení cívek pomocí vertikálního kolíčku špulky..	19
Navíjení cívek pomocí přídavného kolíčku špulky..	19
Vkládání cívek.....	20
Napětí nitě.....	20
Exkluzivní senzorický systém™ (ESS)	21
Začínáme šít.....	21

2. Ovládání stroje

Ovládací tlačítka	22
Ovládací tlačítka na dotykovém panelu.....	24
Šicí mód.....	26
Volba stehu.....	27
Volba fontu.....	27
Programování.....	28
Menu Vlastní stehy.....	31
Nastavit Menu.....	32
Vyskakovací zprávy.....	34
Exkluzivní Šicí rádce® (Poradce při šití).....	37

3. Základní šicí techniky

Šev..	38
Quiltovací vodič.....	38
Obrubování.....	39
Overlockový steh..	40
Stehování.....	41
Látání a zapravování..	41
Slepýlem.....	42
Lemování.....	43
Šití knoflíkových dírek.....	44
Přišívání knoflíků.....	46
Ryglování (manualní)	46
Šití zipů.....	47
Volné quiltování.....	48
Dekorativní taperingové stehy.....	49

4. Péče a údržba

Čištění stroje.....	50
Problémy při šití.....	51



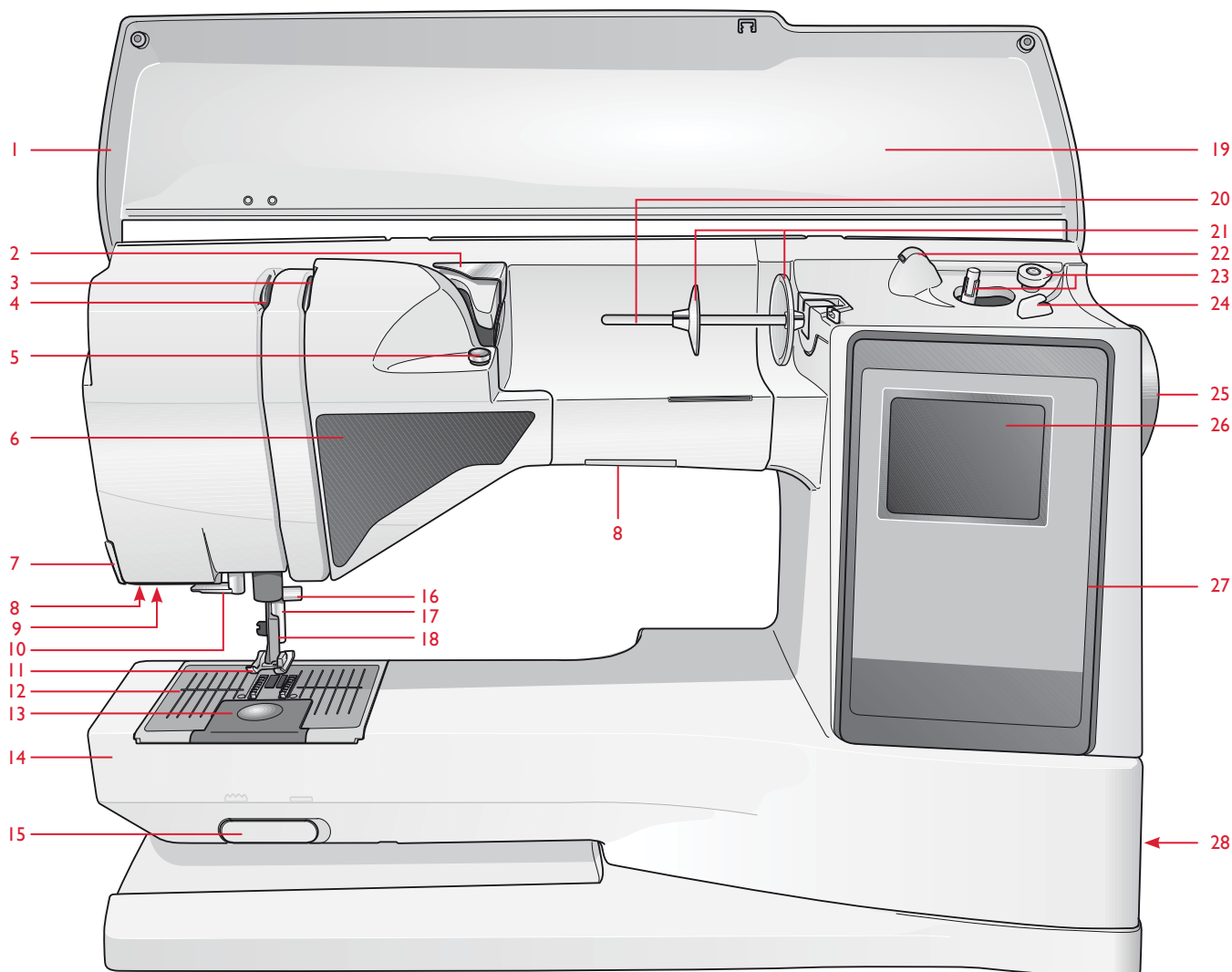





Popis stroje



- | | | |
|--|------------------------------------|--|
| 1. Horní víko | 10. Navlékač jehel | 19. Panel stehů |
| 2. Napínací vodič nitě | 11. Přítlačná patka | 20. Količek na špulku |
| 3. Napínací talířky | 12. Jehelní deska | 21. Držáky špulky |
| 4. Posuvná páčka horní nitě | 13. Kryt cívky | 22. Přídavný količek na špulku |
| 5. Napínač nitě pro navíjení cívky | 14. Volné rameno | 23. Navíječ cívky, zarážka |
| 6. Panel funkčních tlačítek | 15. Tlačítko pro spuštění podavače | 24. Ořez pro nit cívky |
| 7. Ořez nití | 16. Jehelní tyč s jehelní svorkou | 25. Ruční kolo |
| 8. LED osvětlení | 17. Přítlačná tyč | 26. Grafický displej |
| 9. Zásuvka pro připojení
jednokrokové senzorické
knoflíkové patky. | 18. Držák přítlačné patky | 27. Dotykový panel s funkčními tlačítky |
| | | 28. ON/OFF hlavní vypínač, zástrčky pro
kabel pedálu a přívodní kabel |

Standardní příslušenství



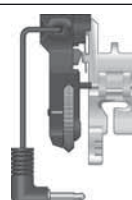

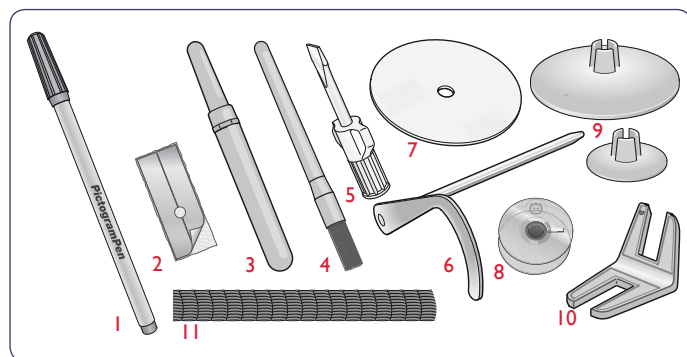















Přítlačné patky



















	Užitková patka A	Je připevněna ve stroji. Tato patka se používá zejména pro rovné šití a šití zigzag stehem delším než 1.0.
	Užitková patka B	Při šití dekorativními stehy nebo krátkými zigzag stehy, či jinými užitkovými stehy o délce méně než 1.0 použijte tuto patku. Tunýlek na spodní straně patky je navržen pro hladké podávání látky přes stehy.
	Patka pro knoflíkové dírky C	Tato patka se používá pro šití knoflíkových dírek krok za krokem. Použijte švové linie na nožce patky pro umístění hrany oděvu. Dva tunýlky na spodní straně patky zajišťují hladké podávání přes již ušité části knoflíkové dírky. Výchýlek v zadní části patky přidržuje kord při šití vyztužené knoflíkové dírky.
	Patka pro slepý lem D	Tato patka se používá pro šití slepého lemu. Vnitřní hrana patky se používá jako vodič při šití. Pravá nožka patky je navržena, aby procházela podél hrany lemu.
	Zipová patka E	Tuto patku je možné nasadit buď na pravou nebo na její levou část, což usnadňuje šití obou stran zipu. Je možné také změnit pozici jehly při šití, aby se usnadnilo šití v blízkosti zoubků zipu.
	Nepřilnavá patka H	Tato patka má speciální nepřilnavý povrch, používá se při šití pěnových, vinylových, plastových nebo kožených materiálů, které mají tendenci se přilepit na patku.
	Overlocková patka J	Tato patka se používá pro šití overlockovým stehem - tzn. že v jednom kroku materiál současně sešijete a zaobroubíte. Stehy jsou šity přes drátek na patce, tím předcházíte krčení látky.
	Vyšivací/látací patka R	Slouží pro volné látání, quiltování a vyšívání.
	Senzorická jednokroková knoflíková patka	Pokud zapojíte patku do stroje, bude knoflíková dírka ušita o správné délce s ohledem na velikost knoflíku, kterou jste vložili do stroje.







1. Piktogram™ tužka
2. Nepřilnavé proužky (2)
3. Páráček
4. Kartáček
5. Šroubovák
6. Quiltovací vodič
7. Plstěná podložka (2)
8. Cívky (5)
9. Přídavné držáky špulek, (velký, malý).
10. Multifunkční nástroj/držák knoflíků
11. Sítky na nitě. Navléknout na špulky syntetických nití, které se hůře odvíjejí (2)
Jehly (nejsou na obrázku)

Tabulka stehů - menu 1. Užitékové stehy

Steh	Číslo	Název stehu	Přítlačná patka	Použití
	0	Knoflíková dírka se zapořítím	Senzorická jednokroková knof. patka/C	Standardní knoflíková dírka na většinu oděvů.
	1	Rovný steh jehla ve středové poloze	A/B	Pro všechny druhy řítí. Select 29 different needle positions.
	2	Strečový steh jehla v levé poloze	A/B	Pro řvy na trikotu nebo strečových látkách.
	3	Zajiřtěný rovný steh, jehla ve středové poloze	A/B	Je určen pro řvy na látkách, které mají tendenci se třepit. Trojitý a elastický pro zajiřtění řvů. Používá se pro seřívání sportovních nebo pracovních oděvů . Pro prořívání zvyřte délku stehu. 29 pozic jehly.
	4	Třítrokový zigzag	A/B	Pro zapravování, našívání záplat, apod. Vhodný na lehké a středně těžké materiály. Pro obroubení zvolte steh 1:14.
	5	Zigzag	A/B	Pro našívání aplikací, zakončení kraje, našívání ozdobných pásek, apod. Šířka stehu se zvyřtuje rovnoměrně vpravo i vlevo.
	6	Flatlockový steh	B	Dekoratívní lemy a překřývající se řvy, pásky, apod. Pro střední/těžké strečové materiály.
	7	Overlockový steh	J	Seřije a obroubí v jednom kroku podél hrany látky. Na lehké strečové a nepružné materiály.
	8	Pružný řev Overlockový steh	B	Seřije a obroubí v jednom kroku podél hrany látky. Pro střední a středně těžké strečové materiály.
	9	Automatické přiřívání knoflíků	bez přítlačné patky	Pro přiřívání knoflíku. Nastavte počet stehů na grafickém displeji.
	10	Rovný steh s FIXem	A/B	Začíná a ukončuje řev (řítím vpřed a vzad) pro zajiřtění řvu - FIX.
	11	Dvojitý overlockový steh	B	Seřije a obroubí v jednom kroku podél hrany látky. Pro těžké strečové a těžké bavlněné materiály.
	12	Overlockový steh	B	Seřije a obroubí v jednom kroku podél hrany látky. Pro středně těžké strečové látky.
	13	Elastický/pouzdrový steh	B	Pro překřývající se řvy na trikotu. (elastické materiály)
	14	Třítrokové zigzag obroubování	J/B	Pro obroubení všech druhů látek.
	15	Dvoukrokový zigzag	A/B	Pro spojení dvou částí látek se zakončením hran a pro pružné řasení.
	16	Zajiřtěný zigzag	B	Pro spojení látek hrana na hranu nebo překřývající se řvy. Pro dekoratívní řítí.
	17	Stehování	A/B	Pro seřítí dvou částí látky dlouhým stehem (se sníženým napětím nitě s ohledem na doporučení na Grafickém displeji).
	18	Rovné stehování	A	Použijte společně s pedálem pro sestehování vrstev látek k sobě. Spusřte podávací zoubky. Uřijte steh, zdvihněte přítlačnou patku a posuňte látku. Spusřte přítlačnu patku a uřijte další steh. Opakujte, dokud nepřistehujete celou část.
	19	Strečový slepý lem	D	Slepé lemy na středně těžkých a těžkých strečových materiálech.
	20	Slepý lem na bavlnu	D	Slepé lemy na střední a těžké bavlněné látky.

Stitch	No.	Stitch name	Presser Foot	Application
	21	Lasturová hrana	A/B	Pro obroubení hrany lehkých strečových látek, nebo šití bavlněných látek v šikmém švu.
	22	Elastický steh nebo nabírání	A/B	Šije se přes dvě řady elastických nití pro pružné nabírání.
	23	Můstkový steh	A/B	For joining two pieces of fabric with finished edges and for elastic shirring.
	24	Látací steh (vpřed a vzad)	A/B	Pro zalátání nebo zapravení malých děr v oděvech, ubrusech, apod. Šije se napříč dírou, pro pokračování látání stiskněte tlačítko zpětného chodu a auto stop.
	25	Látací steh (ze strany na stranu)	A	Pro zalátání malých děr.
	26	Ryglování (manuální)	A/B	Zajištění kapes, košil, pasů, konců zipů, apod. ,
	27	Poutkový steh	A	Pro zjištění poutek v pasech.
	28	Knoflíková díрка s oblým koncem	senzorická jednokroková patka/C	Na halenky a dětské oděvy.
	29	Středně pevná knoflíková díрка	C	Na střední a těžké materiály.
	30	Knoflíková díрка s retro vzhledem	senzorická jednokroková patka/C	Pro vzhled "ručního šití" na lehké a delikátní látky. Tip: pro šití KD na jeansovinu zvyšte délku a šířku knoflíkové dírky. Použijte také silnější nit.
	31	Klíčová díрка	senzorická jednokroková patka/C	Pro saka, kabáty, apod.
	32	Oblá retro knoflíková díрка	senzorická jednokroková patka/C	Pro vzhled "ručního šití" na jemné a delikátní látky.
	33	Zátěžová knoflíková díрка	senzorická jednokroková patka/C	Se zajišťovacím ryglováním na obou koncích.
	34	Knoflíková díрка rovná na kůži	A/B	Na kůži a semiš.
	35	Očko ve tvaru slzy.	B	Pro dekoraci krajek.
	36	Očko	B	Na pásky, krajky, atd.
	37	Saténový steh, úzký	B	Na aplikace, šití na krajky atd. Na lehké a střední materiály.
	38	Saténový steh, střední	B	Na aplikace, šití na krajky atd. Na lehké a střední materiály.
	39	Saténový steh, široký	B	Na aplikace, šití na krajky atd. Na těžké materiály.

Steh	Číslo	Název stehu	Přítlačná patka	Použití
	40	Automatický taperingový steh	B	Začíná i končí v jednom bodě. Používá se pro šití rohů, bodů a saténové stehy. Pro zúžení stiskněte tlačítko zpětného chodu.
	41	Automatický taperingový steh	B	Začíná i končí v jednom bodě. Používá se pro šití rohů, bodů a saténové stehy. Pro zúžení stiskněte tlačítko zpětného chodu.
	42	Piktogramový steh	B	Piktogramový saténový steh pro programování originální designu saténových stehů.
	43	Piktogramový steh	B	Piktogramový saténový steh pro programování originální designu saténových stehů.
	44	Piktogramový steh	B	Piktogramový saténový steh pro programování originální designu saténových stehů.
	45	Piktogramový steh	B	Piktogramový saténový steh pro programování originální designu saténových stehů.
	46	Vlnkování	B	Pro zakončení hran. Odsřihněte látku za tímto stehem - při hraně.
	47	Úzký rick-rack steh	B	Pro zakončení hran. Odsřihněte látku za tímto stehem - při hraně.
	48	Vroubkovaný steh	B	Pro zakončení hran. Odsřihněte látku za tímto stehem - při hraně.
	49	Vroubkovaný steh	B	Pro zakončení hran. Odsřihněte látku za tímto stehem - při hraně.
	50	Vroubkovaný steh	B	Pro zakončení hran. Odsřihněte látku za tímto stehem - při hraně.
	51	Saténový šipkový steh	B	Pro zakončení hran. Odsřihněte látku za tímto stehem - při hraně.
	52	Hříbek	B	Pro zakončení hran. Odsřihněte látku za tímto stehem - při hraně.
	53	Vroubkovaný steh	B	Šijte jako ohraničení nebo program dohromady.
	54	Saténový obrubovací steh	B	Pro zakončení hran a sešití dvou částí látek.
	55	Saténový obrubovací steh	B	Pro zakončení hran a sešití dvou částí látek.
	56	Saténový obrubovací steh	B	Pro zakončení hran a sešití dvou částí látek.

Přehled stehů - tabulka

- Menu 1: Užitékové stehy
- Menu 2: Quiltovací stehy
- Menu 3: Saténové a retro stehy
- Menu 4: Dekorativní stehy

1	2	3
4	5	6
7	8	9
0		

Stehy 0-9 jsou stejné ve všech čtyřech stehových menu.

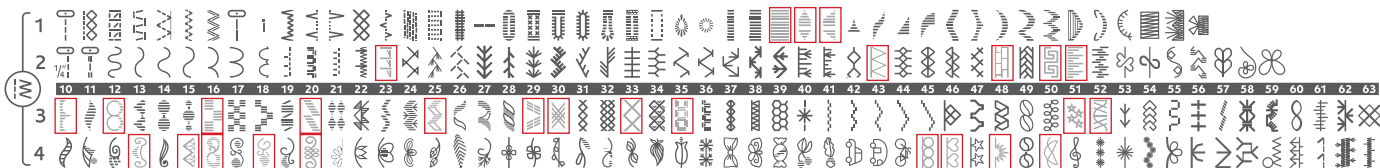

Stehy v červeném ohraničení lze použít pro tapering.

Abecedy

Block

ABCDEFGHIJKLMNOPQRSTUVWXYZ Ä Å Ö - . _
 a b c d e f g h i j k l m n o p q r s t u ü v w x y z å ä ö @ . _
 1 2 3 4 5 6 7 8 9 0 Æ æ Ø ø à á ç è é ê í ó ù ú Ñ ñ ß & ? ! ' . _

Brush Line

ABCDEFGHIJKLMNOPQRSTUVWXYZ Ä Å Ö - . _
 a b c d e f g h i j k l m n o p q r s t u ü v w x y z å ä ö @ . _
 1 2 3 4 5 6 7 8 9 0 Æ æ Ø ø à á ç è é ê í ó ù ú Ñ ñ ß & ? ! ' . _

Cyrillic a Hiragana

Ruská a japonská abeceda. Viz fonty na Grafickém displeji vašeho šicího stroje.

Vybalení stroje

1. Položte stroj na pevný a plochý povrch, odstraňte obaly a sejměte kryt.
2. Odstraňte obalový materiál a vyjměte pedál.
3. Součástí stroje je sáček s příslušenstvím a přívodní kabel a kabel pro propojení pedálu se strojem.
4. Otřete stroj, zejména v okolí jehly a stehové desky a odstraňte jakékoliv znečištění ještě před šitím.

Poznámka: Váš šicí stroj Sapphire™ 930 je nastaven tak, aby poskytoval nejlepší výsledek šití při běžné pokojové teplotě. Extrémní horké nebo studené teploty mohou ovlivnit výsledek šití.

Uschování stroje po došití

1. Stiskněte hlavní vypínač ON/OFF do pozice "O".
2. Odpojte přívodní kabel ze zásuvky ve zdi a poté ze stroje.
3. Odpojte kabel pedálu ze stroje. Naviňte tento kabel do prostoru na spodní straně pedálu.
4. Zkontrolujte, zda je všechno příslušenství v boxu. Nasuňte box na stroj, za volným ramenem.
5. Pedál vložte do prostoru nad volným ramenem.
6. Nasadte kryt stroje.

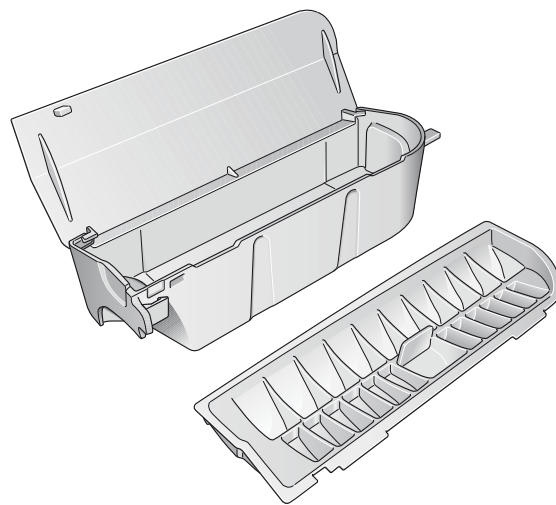

Box na příslušenství

Pro přítlačné patky a cívky je u stroje speciální box na příslušenství, plus prostor pro jehly a další příslušenství. Uchovávejte veškeré příslušenství v tomto boxu pro jeho snadnější dostupnost při šití.

Rozšíření pracovní plochy

Prostor na pravo od jehly, mezi jehlou a ramenem stroje, poskytuje další pracovní plochu navíc. Uspadňuje šití i quiltování větších projektů. Ponechávejte box na příslušenství na stroji, abyste získali tuto dodatečnou pracovní plochu.

Použití volného ramena

Nasadte box na příslušenství na stroj nebo je odstraňte vysunutím vlevo, pokud chcete použít volné rameno stroje.

Volné rameno se používá na šití nohavic, rukávů, apod.

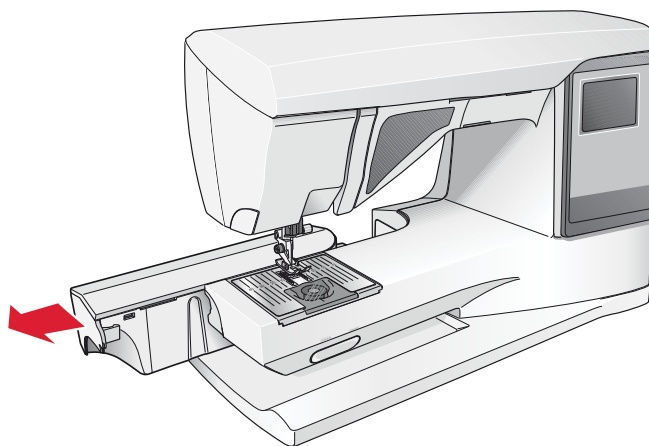

Zapojení kabelu pedálu

Součástí příslušenství je také kabel k propojení pedálu a stroje a dále přívodní kabel stroje. Zapojení kabelu do pedálu je nutné pouze pokud stroj používáte poprvé.

1. Vyměňte kabel pedálu. Otočte pedál vzhůru nohama. Zapojte kabel do zásuvky uvnitř prostoru pedálu.
2. Zatlačte jej pevně, abyste se ujistili, že je správně zapojen.
3. Vložte kabel do výřezu ve spodní části pedálu, viz obrázek.

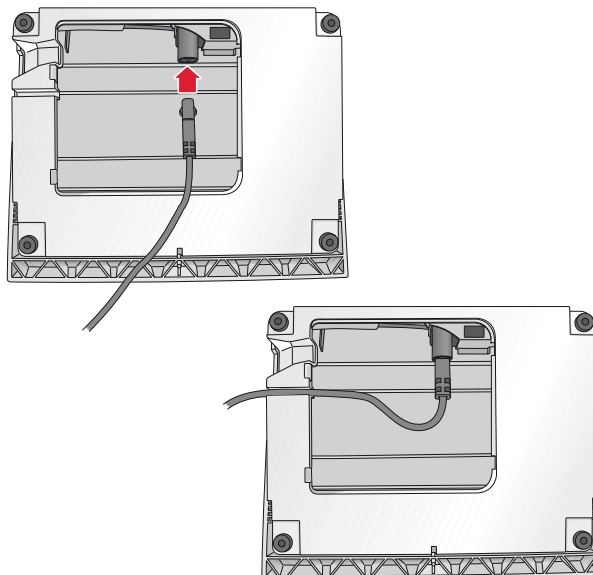

Zapojení přívodního kabelu a pedálu

Na spodní části stroje můžete nalézt informaci specifikaci stroje - napětí a frekvenci. .

Před zapojením pedálu zkontrolujte, že se jedná o typ "FR5" (viz spodní strana pedálu).

1. Zapojte kabel pedálu do přední zásuvky v dolní části stroje na jeho pravém boku.
2. Přívodní kabel zapojte do zásuvky v zadní části stroje na jeho pravém boku.
3. Zapněte hlavní vypínač stroje do pozice "I" pro zapnutí stroje a osvětlení.

Pro USA a Kanadu

Tento šicí stroj má polarizovanou zástrčku přívodního kabelu. Z bezpečnostních důvodů ji lze do zásuvky zapojit pouze jedním způsobem. Pokud zástrčka neodpovídá, kontaktujte kvalifikovanou osobu pro její případnou výměnu.



Spuštění podavače

Podavač spustíte posunutím tlačítka, které je umístěna na přední pravé straně volného ramena. Posuňte tlačítko směrem vlevo, pokud si přejete podavač zdvihnout. Podavač je třeba spustit při šití knoflíků a volném quiltování.

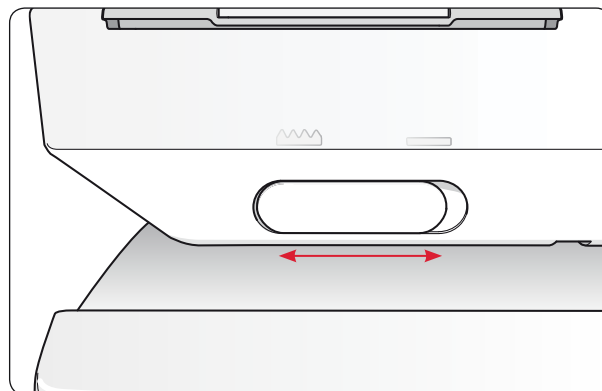

Výměna přítlačné patky

! Vypněte hlavní vypínač stroje "O".

1. Ujistěte se, že je jehla v nejvyšší poloze a přítlačná patka zdvižená. Zatáhněte patku směrem k sobě.
2. Srovnejte hřídelku na patce s drážkou v držáku patek. Zatlačte ji zpět, dokud nezapadne na místo.

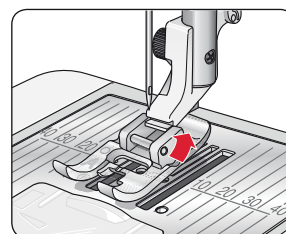
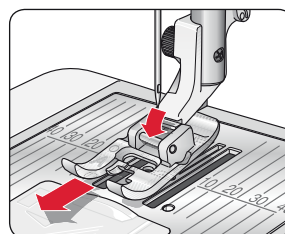

Výměna jehel

! Vypněte hlavní vypínač stroje "O".

1. Použijte otvor v multifunkčním nástroji pro přidržení jehly.
2. Uvolněte šroubek jehelní svorky pomocí šroubováku.
3. Odstraňte jehlu.
4. Vložte novou jehlu pomocí multifunkčního nástroje plochou stranou směrem dozadu, jehlu zatlačte co nejvíce nahoru.
5. Utáhněte šroubek jehelní svorky šroubovákem.

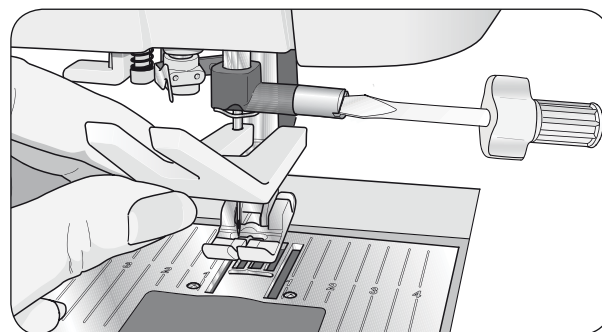

Jehly

Jehly v šicím stroji jsou velmi důležitou součástí v rámci celkového komfortu a výsledku šití. Pro dosažení nejlepšího výsledku doporučujeme, abyste používali kvalitní jehelní systém Schmetz s označením 130/705 H. Nejširší nabídku jehel najdete u svého prodejce - Strima Czech, s.r.o.

Balení jehel, které je součástí stroje obsahuje nejpoužívanější velikosti jehel pro šití bavlněných a strečových látek.

Univerzální jehla (A) Univerzální jehly mají lehce zaoblený hrot a jsou k dispozici v mnoha různých velikostech pro běžné šití a na různé druhy materiálů.

Strečová jehla (B)

Strečové jehly mají speciální zkosení, aby se předcházelo vynechávání stehů v pružných místech látky. Na úplety, plavkovinu, fleec, syntetické semiše a kůži. Jsou označeny žlutým kroužkem v horní části jehly.

Jehla na denim (jeansová jehla) (C) Denimové jehly mají ostrý hrot, aby snadno pronikly hustě tkanou bavlněnou látkou, aniž by došlo k poškození jehly. Na kanvas, denim, mikrovlákno. Jsou označeny modrým kroužkem v horní části jehly.

Křídlová jehla (D)

Tato jehla má po obou stranách širší křídla, která pomáhají vytvářet větší otvory v látce při šití speciálních lemovacích stehů na látkách z přírodního vlákna.

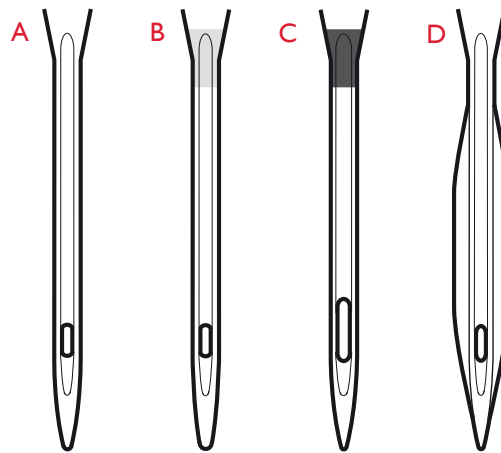

Poznámka: Jehlu je třeba měnit často. Vždy používejte rovnou jehlu s ostrým hrotem (1). Poškozená jehla (2) může způsobit vynechávání stehů, zlomení jehly nebo trhání nitě. Také může dojít k poškození stehové desky.

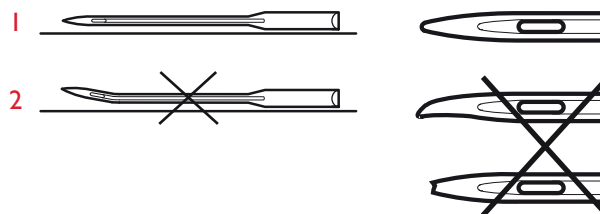

Količek na špulku a držák špulky

Šicí stroj je vybaven dvěma količky na špulku - hlavním a přídatným. Količky jsou navrženy pro všechny druhy nití. Hlavní količek je nastavitelný a lze jej použít v horizontální poloze (nit se odvíjí ze stacionární špulky) nebo vertikální poloze (špulka nitě se otáčí). Pro šití běžnými nitěmi použijte količek v horizontální poloze a vertikální polohu použijte pro velké špulky nebo speciální nitě.

Horizontální poloha

Zdvihněte količek lehce z jeho horizontální polohy pro snadnější navlečení špulky nitě na količek. Nit by se ze špulky měla odvíjet přes její horní část pro směr hodinových ručiček, viz obrázek. Navlékněte držák špulky a poté posuňte količek zpět do horizontální polohy.

Součástí stroje jsou dva držáky špulek. Pro středně velké špulky nití je určen střední držák (A) a navléká se před špulku. Pro velké špulky nití je určen velký držák (B) a navléká se před špulku, viz obrázek.

Plochou stranu držáku přitlačte proti špulce. Mezi nití a držákem by neměla být žádná mezera.

Dva přídatné držáky špulek, jeden malý a druhý velký, jsou také součástí příslušenství stroje. Malý držák se používá na zafixování malých špulek nití. Druhý velký držák lze použít pro navíjení cívek ze druhého količku nebo při šití dvojehlou.

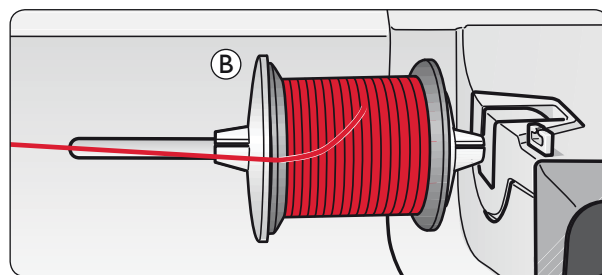
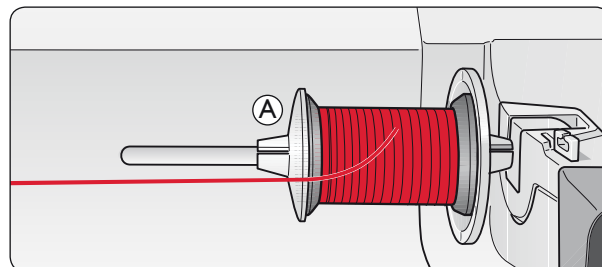

Vertikální poloha

Zdvihněte količek na špulku a posuňte jej směrem vpravo. Zafixujte jej ve vertikální poloze lehkým stiskem směrem dolů. Nasadte velký držák špulek. Pro špulky menší, než je střední držák špulek, nebo při používání speciálních nití, použijte plstěnou podložku, kterou dáte pod špulku nitě, abyste předešli příliš rychlému odvíjení nitě. Pro větší špulky není plstěná podložka zapotřebí.

Poznámka: Při tomto způsobu použití se nenasazuje držák špulky, protože ten slouží k tomu, aby se předcházelo otáčení špulky.

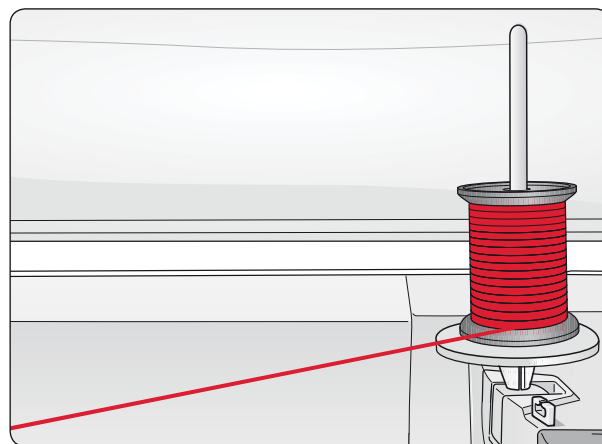

Přídatný količek na špulku

Přídatný količek se používá pro navíjení cívky z druhé špulky nebo pro šití dvojehlou.

Zdvihněte přídatný količek nahoru a směrem vlevo. Navlékněte velký držák špulek pro menší špulky nebo špulky střední velikosti. Pod špulku nasadte plstěnou podložku, která předchází příliš rychlému odvíjení špulky. Pro větší špulky nití není třeba plstěnou podložku použít.

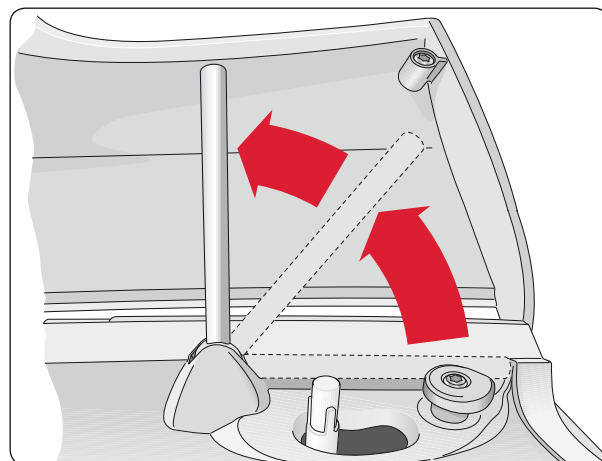

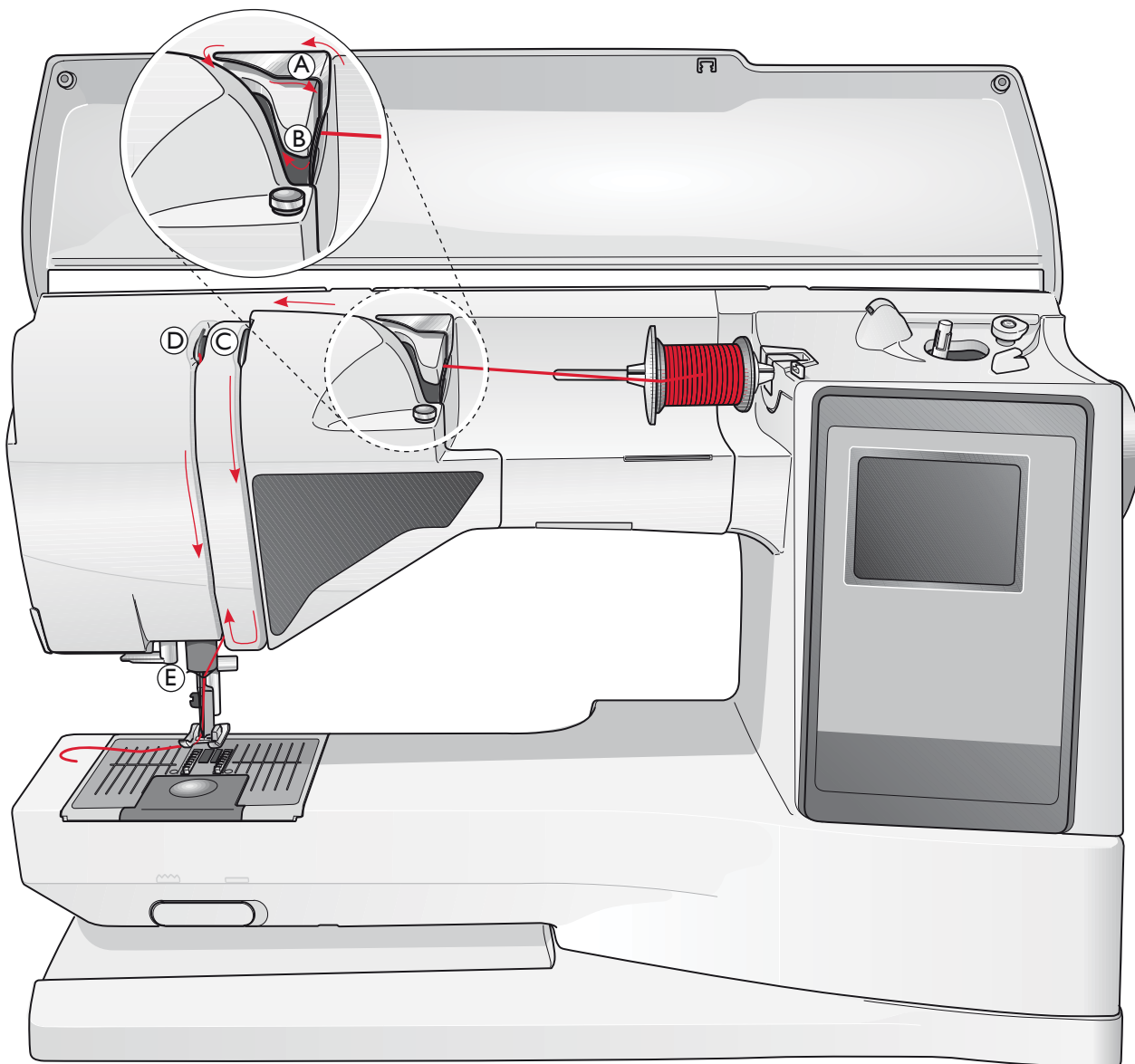

Navlékání horní nitě



Ujistěte se, že je přítlačná patka zdvižená a jehla je v horní pozici.

! Vypněte hlavní vypínač stroje "O".

1. Navlékněte nit na kolíček a upevněte ji držákem špulky, jak je popsáno na straně 11.

2. **Kolíček v horizontální poloze:**

Veďte nit přes a za napínacím vodičem (A) a pod vodičem (B).

Kolíček ve vertikální poloze:

Namísto provlékání napínacím vodičem (A) veďte nit přímo do vodiče (B).

3. Veďte nit dolů mezi napínacími talířky (C).

4. Pokračujte v navlékání ve směru vyznačeném šipkami.

Provlékněte nit pravým výřezem na posuvné páčce horní nitě a do očka.

5. Veďte nit dolů a za poslední vodičem těsně nad jehlou (E).

Navlékač jehel



Jehla musí být v horní poloze, pokud chcete použít zabudovaný navlékač nití do jehly. Také doporučujeme spustit patku.

1. Použijte páčku pro spuštění navlékače dolů, tím zachytne nit pod vodičem (A).
2. Zatlačte navlékač dozadu pro jeho posun vpřed tak, aby kovová obruba překryla jehlu. Malý háček tak projde očkem jehly (B).
3. Protáhněte nit pod kovovou obrubou navlékače před jehlou tak, aby se nit zachytila do háčku navlékače (C).
4. Nechte navlékač volně vrátit se do původní polohy. Háček tímto pohybem provlékne nit očkem jehly a za jehlou se vytvoří smyčka nitě. Vytáhněte smyčku za jehlu dozadu.
5. Položte nit pod přítlačnou patku.

Poznámka: Navlékač jehel je navržen pro použití na jehly o velikostech 70 - 120. Navlékač nelze použít na jehly o velikostech 60 a méně, na dvojehly, křídlové jehly, trojehly nebo při použití jednokrokové senzorické knoflíkové patky.

Pokud navlékáte jehlu ručně, ujistěte se, že ji navlékáte směrem zepředu dozadu. Díky bílé části držáku patek je lépe patrná nit při navlékání. Kryt cívkového pouzdra lze použít jako lupu.

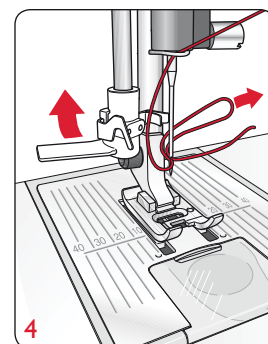
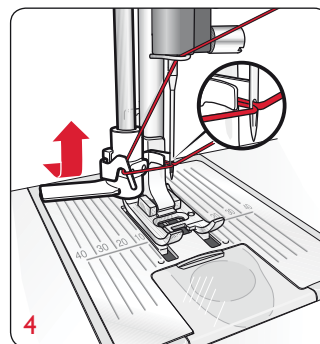
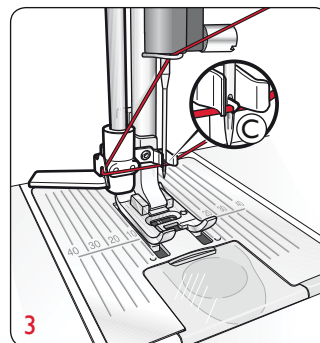
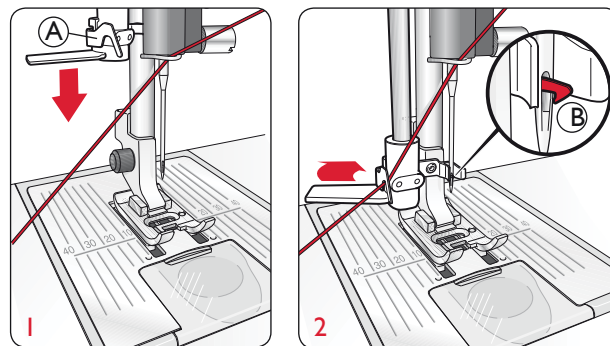

Oříznutí nití

Jakmile dokončíte šití, odřízněte nitě tak, že zdvihnete přítlačnou patku a vytáhnete nitě dozadu a poté dopředu do ořezu nití, který je umístěn na levé straně čelního krytu stroje, viz obrázek.

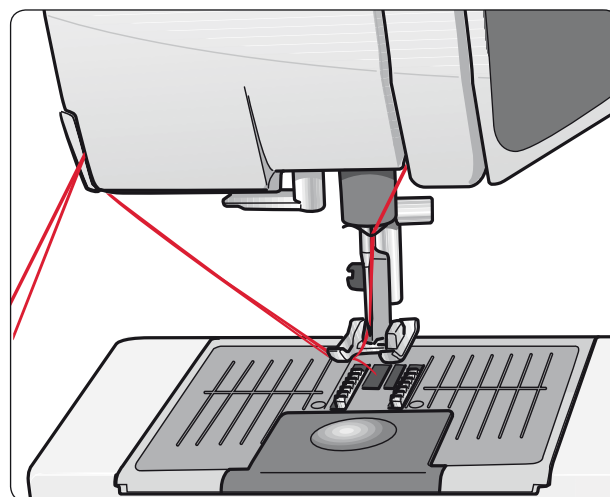

Navlékání pro šití dvojjehlou

 Vypněte hlavní vypínač stroje OFF.

1. Nasadte dvojjehlu.
2. Použijte druhou špulku nitě nebo navíňte spodní cívku nití, kterou použijete jako druhou horní nit.
3. Zdvihněte kolíček špulky nahoru a doprava. Zafixujte kolíček ve vertikální poloze lehkým stlačením směrem dolů. Nasadte velký držák špulky, u menších a středních špulky použijte plstěnou podložku pod nit.
4. Nejdříve navlékněte na kolíček první špulku nitě. Špulka by se měla otáčet po směru hodinových ručiček při odvíjení nitě ze špulky.
5. Levá jehla: Navlékněte stroj dle popisu na straně 16. Ujistěte se, že nit leží mezi levým napínacím talířkem (A). Levou jehlu navlékněte ručně.
6. Vytáhněte přídatný kolíček na špulku a nasadte na něj velký držák špulky. Pro menší a střední špulky použijte také plstěnou podložku pod špulku.
7. Navlékněte druhou nit na kolíček. Druhá špulka by se měla odvíjet proti směru hodinových ručiček.
8. Pravá jehla: Navlékněte stroj stejným způsobem jako předešle, ale v tomto případě by měla být nit mezi pravými napínacími talířky (A) a mimo vodič nitě (B). Pravou jehlu navlékněte ručně.

Poznámka: Používejte pouze symetrické dvojjehly (C).

Nepoužívejte tento typ dvojjehly (D), může poškodit šicí stroj.

Poznámka: Při použití speciálních nití (například metalických) zvyšuje jejich váha a nerovnoměrný povrch napětí nitě. Snížením napětí předcházíte riziku zlomení jehly.

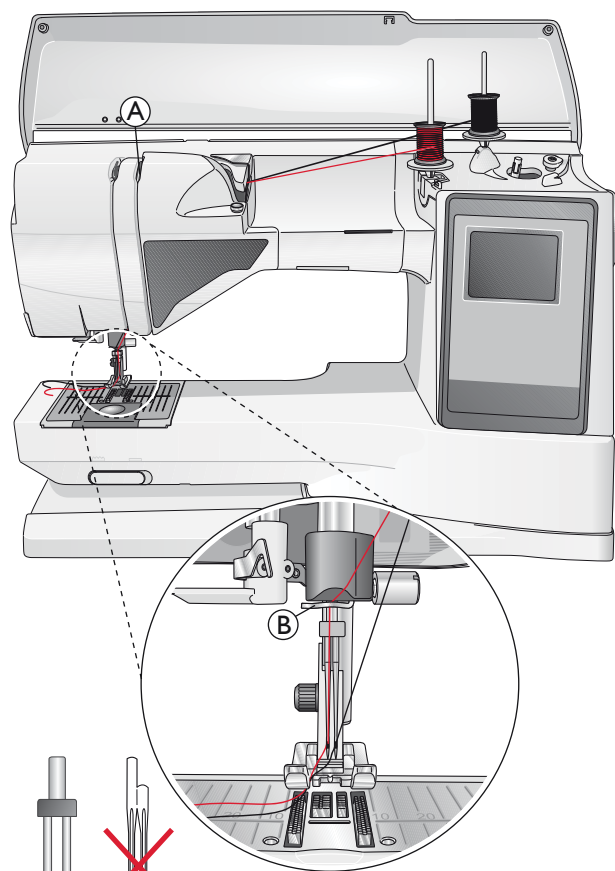

C D

Navíjení cívek pomocí navíječe



Ujistěte se, že je přítlačná patka zdvižená a jehla v nejvyšší poloze.

Poznámka: Při navíjení cívek nepoužívejte plastovou patku.

1. Nasadte prázdnou cívku na navíjecí hřídel v horní části stroje. Cívku lze nasadit pouze jedním způsobem, logem nahoru. Použijte pouze originální cívky - lze zakoupit www.sicistroje-shop.cz
2. Vytáhněte nit z jehly pod přítlačnou patkou a doprava skrz vodič nitě (C).
3. Provlékněte nit otvorem v cívce (D) směrem zevnitř ven.

Poznámka: Při používání starších verzí HUSQVARNA VIKING® cívek, které nemají otvor, navíňte několikrát nit kolem cívky před zahájením cívkování.

4. Zatlačte navíjecí hřídel směrem vpravo. Objeví se vyskakovací okno se zprávou na grafickém displeji. Sešlápněte pedál pro spuštění navíjení. Konec nitě přidržujte při zahájení navíjení pevně rukou. Jakmile se cívka začne navíjet, odstříhnete přesahující nit. Jakmile je cívka navinuta, stroj se automaticky zastaví. Zatlačte navíjecí hřídel směrem vlevo, sejměte cívku a odsťihněte nit - můžete použít integrovaný ořez.

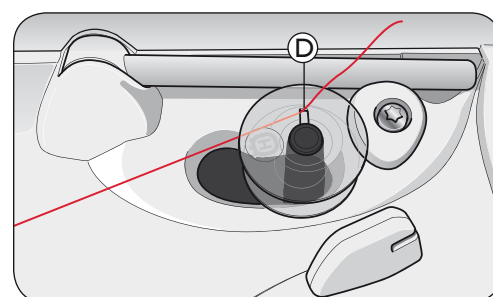
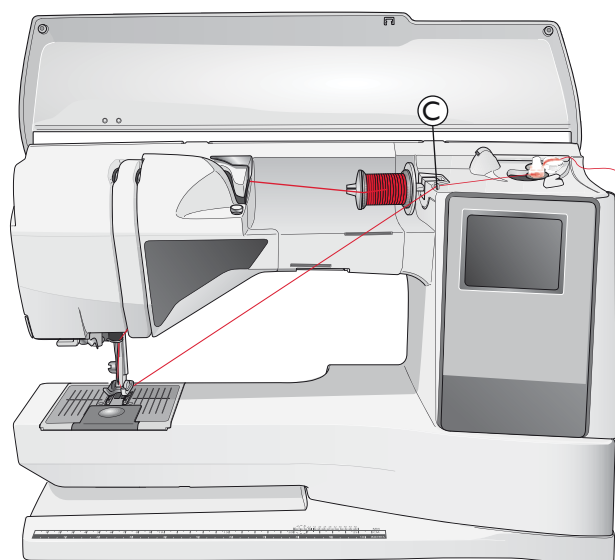

Navíjení cívek s použitím vertikálního kolíčku na špulku

1. Navlékněte prázdnou cívku na navíjecí hřídel. Cívku lze umístit pouze jedním způsobem - logem nahoru. Používejte pouze originální HUSQVARNA VIKING® cívky - k zakoupení na www.sicistroje-shop.cz.
2. Nasaďte velký držák špulek a plstěnou odložku pod nit na kolíčku ve vertikální poloze.
3. Vedte nit přes a za napínacím vodičem (A) a dolů kolem napínače (B), poté skrz vodič nitě (C), dle obrázku.
4. Provlékněte nit otvorem v cívce (D) směrem zevnitř ven.
5. Zatlačte navíječ cívek doprava. Na Grafickém displeji se objeví vyskakovací zpráva. Sešlápněte pedál pro spuštění navíjení. Při zahájení navíjení cívky přidržujte volný konec nitě pevně rukou. Jakmile se cívka začne navíjet, odstříhnete přesahující nit. Jakmile je cívka zcela navinuta, stroj se automaticky zastaví. Posuňte navíjecí hřídel zpět vlevo, sejměte cívku a odstříhnete nit - použijte ořez pro nitě.

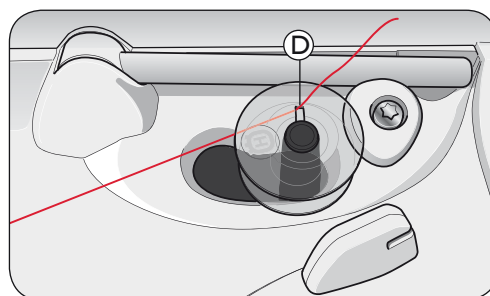
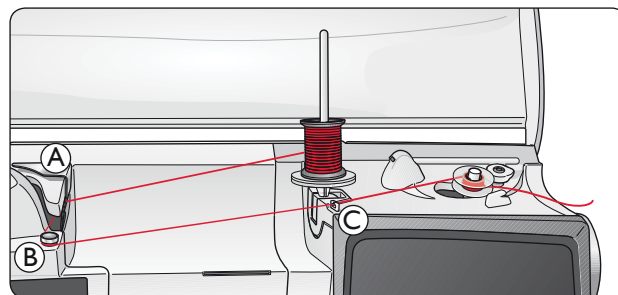

Poznámka: Pokud používáte starší cívky HUSQVARNA VIKING®, které nemají otvor, navíjete nejprve nit několikrát kolem cívky.

Navíjení cívek s použitím přídatného kolíčku na špulku

1. Nasaďte prázdnou cívku na navíječ cívek. Cívku lze nasadit pouze jedním způsobem logem směrem nahoru. Používejte pouze originální cívky HUSQVARNA VIKING®.
2. Rozložte přídatný kolíček na špulku. Navlékněte na něj velký držák špulek a plstěnou podložku.
3. Vedte nit přes a za napínacím vodičem (A) a dolů kolem napínacího vodiče (B), skrz vodič nitě (C), dle obrázku.
4. Provlékněte nit otvorem v cívce (D) směrem zevnitř ven.
5. Zatlačte navíjecí hřídel doprava. Na Grafickém displeji se objeví zpráva. Sešlápněte pedál pro spuštění stroje. Při zahájení navíjení cívky přidržujte volný konec nitě pevně rukou. Jakmile se cívka začne navíjet, odstříhnete přesahující nit. Jakmile je cívka zcela navinuta, stroj se automaticky zastaví. Posuňte navíjecí hřídel zpět vlevo, sejměte cívku a odstříhnete nit - použijte ořez pro nitě.

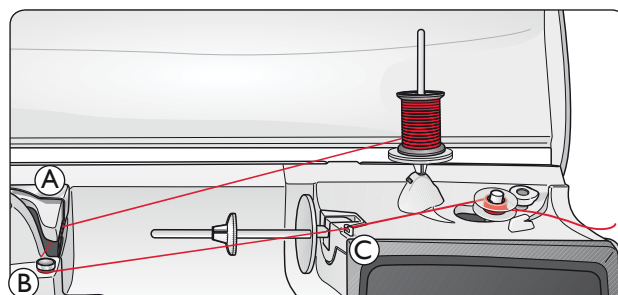

Poznámka: V závislosti na druhu nitě několikrát (1 - 2x) otočte nit kolem navíječe (B) pro zvýšení napětí nitě při navíjení.

Vkládání cívek

 Vypněte hlavní vypínač stroje "O".

1. Odstraňte kryt cívek jeho posunutím směrem k sobě.
2. Vložte cívku do cívkového pouzdra. Lze ji tam vložit pouze jedním způsobem, logem směrem nahoru. Nit se bude z cvíky odvíjet z levé strany. Cívka se bude při odvíjení otáčet proti směru hodinových ručiček.
3. Prstem přidržujte cívku, aby se neotáčela a pevně zatáhněte za nit směrem doprava a poté doleva do napínací pružiny (E), dokud nezapadne na místo.
4. Pokračujte v navlékání kolem vodiče (F) a doprava do ořezu (G). Nasuňte kryt cívky (H). Vytáhněte nit doleva pro její oříznutí (I).

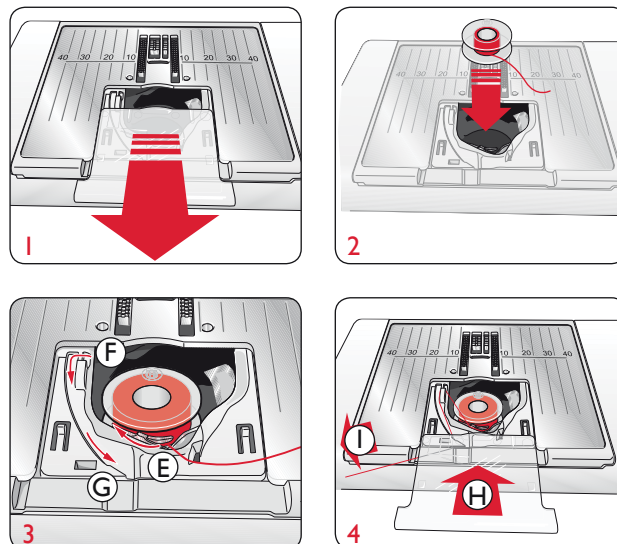

Napětí nitě

Váš šicí stroj automaticky nastaví nejlepší napětí nití pro zvolený steha látku. Jděte do menu nastavení (SET Menu) pro úpravu napětí nití při šití speciálními nitěmi, technikami nebo speciálního materiálu.

Nejdříve proveďte zkušební šití na kousek látky, kterou budete šít a zkontrolujte nastavení napětí.

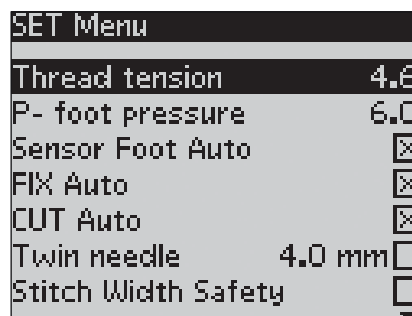

Správné a nesprávné napětí nití

Pro kontrolu správnosti nastavení napětí ušijte několik zkušebních rovných stehů s různým nastavením.

1. Začněte s napětím, které je příliš nízké, např. nejnižší hodnota napětí. Spodní nit bude ležet rovně a horní nit bude vytažená na rubovou stranu látky.
2. Pokud nastavíte napětí na vyšší hodnotu, spodní nit bude viditelná na lícové straně látky. Šev se může krčit a horní nit trhat.
3. Správné nastavení napětí: obě nitě se provazují mezi oběma vrstvami látek. Nebo v případě dekorativních stehů na rubové straně látky.

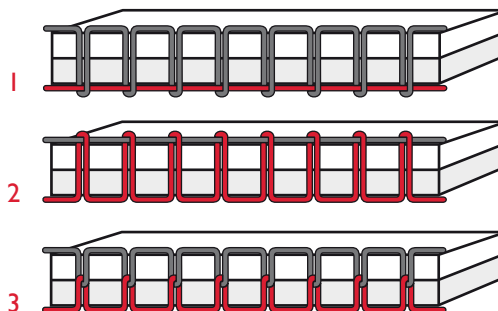

Exkluzivní senzorický systém™ (ESS)

Senzorický přítlak patky

Se senzorickým přítlakem patky stroj indikuje tloušťku šité látky a stehů, aby šil hladce a pravidelně s přesným podáváním látky.

Pokud chcete vidět aktuální nastavení přítlaku patky pro zvolenou látku a upravit přítlak ručně, jděte do Menu nastavení - SET Menu.

SET Menu	
Thread tension	4.6
P- foot pressure	4.0
Sensor Foot Auto	<input checked="" type="checkbox"/>
FIX Auto	<input checked="" type="checkbox"/>
CUT Auto	<input checked="" type="checkbox"/>
Twin needle	4.0 mm <input type="checkbox"/>
Stitch Width Safety	<input type="checkbox"/>

Senzorický zdvih patky



Přítlačnou patku lze pomocí tlačítek pro senzorický zdvih a spuštění patky zdvihnout (viz další strana).

Přítlačná patka je automaticky spuštěna, jakmile začnete šít. Pokud zastavíte stroj s jehlou v látce, přítlačná patka automaticky vyhodnotí tloušťku materiálu a zdvihne se do správné výšky tak, aby bez problémů přešla při šití přes látku. Jděte do Menu nastavení - SET Menu pro deaktivaci této funkce.

SET Menu	
Thread tension	4.6
P- foot pressure	4.0
Sensor Foot Auto	<input checked="" type="checkbox"/>
FIX Auto	<input checked="" type="checkbox"/>
CUT Auto	<input checked="" type="checkbox"/>
Twin needle	4.0 mm <input type="checkbox"/>
Stitch Width Safety	<input type="checkbox"/>

Začínáme šít

Tlačítka ve spodní části dotykového panelu jsou tzv. Exkluzivní poradce při šití, který napomáhá docílit nejlepšího nastavení stehů při šití.

Stiskněte tlačítko příslušného typu a váhy látky, kterou budete šít. Také zvolte požadovanou techniku šití nebo steh z menu (viz strana 38).

Položte horní i spodní nit pod přítlačnou patku a dozadu. Pro nejlepší výsledek šití u hrany látky přidržte nitě prstem at the při zahájení šití.

Umístěte látku pod přítlačnou patku.

Sešlápněte pedál pro zahájení šití. Přítlačná patka se automaticky spustí.

Lehce vedte látku rukama a nechte stroj podávat ji přirozeně.

Funkční tlačítka

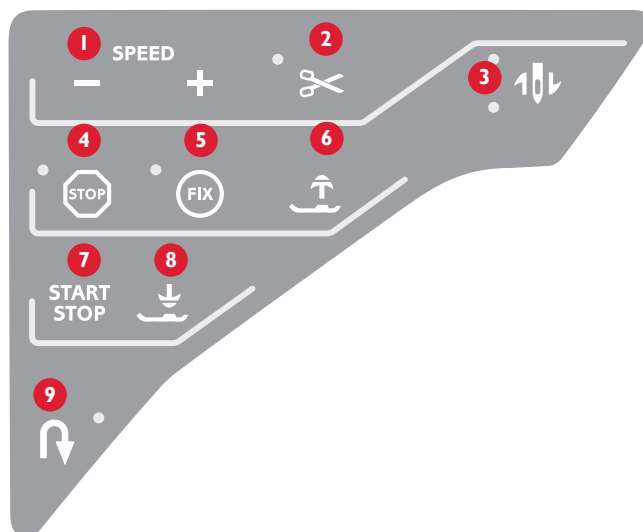

1. Tlačítka nastavení rychlosti šití

Všechny stehy šicího stroje mají přednastavenou, doporučenou rychlost šití. Stisknutím SPEED+ nebo SPEED– zvýšíte nebo snížíte rychlost šití. Stroj nabízí 5 úrovní rychlosti šití. Aktuální úroveň je vždy zobrazena na Grafickém displeji. Nelze zvolit vyšší rychlost šití, než je maximální přednastavená hodnota pro zvolený steh.

2. Odstřih nití

Stiskem tlačítka Odstřihu nití stroj zapošíje, odstříhne obě nitě a zdvihne přítlačnou patku a jehlu a aktivuje funkci FIX pro další start. Pro odstřih nití na konci stehu nebo stehového programu stiskněte Odstřih nití v průběhu šití. LED světýlko vedle tlačítka začne blikat, což značí že odstřih byl nastaven. Jakmile je steh nebo stehový program dokončen, obě nitě budou odstřiženy.

Funkci odstřihu nití lze programovat (viz strana 29).

Poznámka: Po došití knoflíkové dírky nebo očka stroj odstříhne obě nitě automaticky. Funkci automatického odstřihu nití lze zrušit v Menu nastavení - SET Menu, viz strana 32.

3. Tlačítka jehla nahore/dole

Stiskněte toto tlačítka pro posun jehly nahoru nebo dolů. Nastavneí polohy jehly je tím změněno.

Horní LED v blízkosti tlačítka se rozsvítí, pokud je aktivována funkce jehla nahore a dolní LED se rozsvítí, pokud je aktivováni funkce jehla dole.

Pro spuštění nebo zdvih jehly lze zlehka šlápnout i na pedál. Pokud jsou jehla a přítlačná patka zdviženy, bude po krátkém sešlápnutí pedálu spuštěna pouze přítlačná patka. Pokud šlápnete ještě jednou, spustí se i jehla.

4. Tlačítka STOP

STOP se používá pro zakončení stehu nebo pro ušití pouze jedné jednotky stehu. Šicí stroj zapošíje nitě a automaticky se zastaví, jakmile je jeden steh nebo jednotka dokončeny.

LED vedle tlačítka se rozsvítí, jakmile je aktivována funkce STOP. Funkce je po jednom použití automaticky zrušena. Pokud chcete STOP opakovat, stiskněte tlačítka znovu.

STOP se také používá pro opakování stejné velikosti látání, zapošíti a automatického taperingového stehu.

Tip: Pokud chcete opakovat funkci STOP pro stehovou jednotku několikrát v řadě, můžete steh uložit společně s funkcí STOP na konci programu (viz Programování, strana 29).

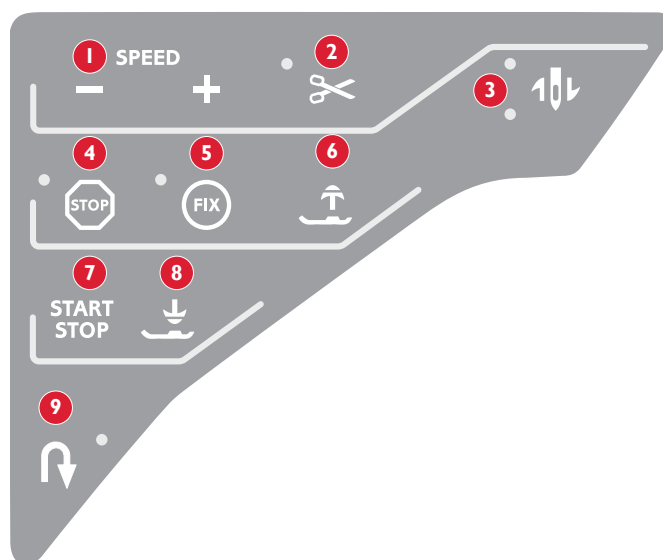

5. Fix tlačítko

Použitím tlačítka FIX uzamknete steh na začátku a/nebo na konci. LED vedle tlačítka se rozsvítí, jakmile je funkce FIX aktivována. Stiskněte tlačítko FIX pro deaktivaci funkce.

Funkce FIX je automaticky aktivována, jakmile zvolíte steh nebo STOP, Odstřih nitě nebo Restart stehu. Automatickou funkci FIX můžete deaktivovat v Menu nastavení - SET Menu, viz strana 32.

6. Senzorický zdvih patky/Tlačítko Extra zdvih

Toto tlačítko zdvihá přítlačnou patku. Pokud stisknete tlačítko ještě jednou, bude přítlačná patka zdvižena do Extra vysoké polohy pro snadné umístění či odstranění silnější vrstvy látky.

7. Start/Stop Tlačítko

Stiskněte toto tlačítko pro spuštění nebo zastavení stroje bez použití pedálu. Tlačítko stiskněte jednou pro spuštění a jednou pro zastavení šití.

8. Senzorické spuštění patky/Pivot tlačítko

Stiskněte tlačítko spuštění patky a Pivot a přítlačná patka bude zcela spuštěna tak, aby pevně přidržela látku. Stiskněte tlačítko ještě jednou pro zdvih přítlačné patky do polohy Pivot pro snadnější manipulaci a umístění látky.

Přítlačná patka bude automaticky spuštěna, jakmile začnete šít. Můžete také krátce sešlápnout pedál pro spuštění patky.

Pokud se zastavíte s jehlou v látce, přítlačná patka se automaticky zdvihne do polohy Pivot. Tuto funkci lze deaktivovat v Menu nastavení - SET Menu, viz strana 32.

9. Tlačítko zpětného chodu

Stiskněte toto tlačítko v průběhu šití a stroj bude šít v opačném směru, dokud tlačítko neuvolníte. Poté začne stroj šít opět vpřed. LED na tlačítku se rozsvítí, jakmile je funkce aktivována.

Pro soustavné šití ve vzpětném chodu stiskněte tlačítko jedenkrát ještě před spuštěním stroje. Stroj bude šít ve zpětném chodu, dokud nestisknete tlačítko ještě jednou.

Šití ve zpětném chodu se používá také při šití knoflíkových dírek, látání a na začátku a konci taperingových stehů mezi jednotlivými částmi stehů.

Funkční tlačítka na dotykovém panelu

10. Alternativní náhled

Pokud zvolíte saténový steh, nastavení šířky a délky se zobrazí na Grafickém displeji. Stisknutím tlačítka Alternativní náhled se zobrazí poloha nastavení stehu namísto šířky a namísto délky se zobrazí hustota stehu.

11. Délka/Hustota stehu

Pokud zvolíte steh, stroj automaticky nastaví nejlepší délku stehu. Délka stehu je viditelná na Grafickém displeji. Délku stehu můžete měnit stisknutím tlačítek + nebo -.

Pokud jste zvolili knoflíkovou díрку, na Grafickém displeji se zobrazí hustota stehu namísto délky stehu. Nyní můžete změnit hustotu stehu stisknutím tlačítek + a -.

Pokud stisknete tlačítko Alternativní náhled - na Grafickém displeji se zobrazí nastavení hustoty stehu pro saténové stehy. Použijte tlačítka + a - pro změnu nastavení.

12. Šířka stehu/Poloha jehly při šití

Šířk ustehu nastavíte stejným způsobem jako délku stehu. Přednastavená šířka je viditelná na Grafickém displeji. Šířku lze nastavit v rozmezí od 0 do 7 mm. Některé stehy však mají omezenou šířku stehu.

Pokud je zvolen rovný steh, tlačítka + a - se používají pro posun jehly doleva nebo doprava do různých 29 poloh.

Umístění stehu

Funkce Umístění stehu umožňuje změnit polohu jehly u všech stehů. Stiskněte tlačítko Alternativní náhled pro zobrazení polohy jehly namísto nastavení šířky stehu. Nyní je možné změnit polohu jehly doprava nebo doleva stisknutím tlačítek + a - . Polohu jehly lze změnit v rozmezí maximální šířky zvoleného stehu.

13. Mazání - CLEAR

Stiskněte toto tlačítko pro smazání jednotlivého stehu nebo naprogramované kombinace stehů. Nebo jej použijte pro smazání uložených stehů a stehových programů v Menu Moje stehy - My Stitches. Toto tlačítko se také používá pro aktivaci taperingu u Dekorativní taperingových stehů.

14. Tlačítka volby stehů

Stisknutím jednoho z 0 až 9 tlačítek zvolíte steh zobrazený na tlačítku okamžitě. Stisknutím dvou číslic v rychlé volbě můžete zvolit steh od 10 nahoru ze zvoleného stehového menu. Pokud čísl ostehu neexistuje v aktuální menu, uslyšíte pípnutí a jako steh bude zvolen číslo první vložené číslice.

15. Tlačítka navigačních šipek

Volby můžete provádět i pomocí navigačních šipek a volbu potvrdit tlačítkem OK. Použijte pravou/levou šipku pro volbu stehu krok za krokem v numerickém pořadí ve zvoleném menu stehů. Tlačítka šipek se také používají při programování zvolených stehů nebo písmen a jejich vložení do programu. Šipky nahoru a dolů se také používají pro nastavení velikosti knoflíkové dířky a nastavení počtu stehů při přiřívání knoflíků.

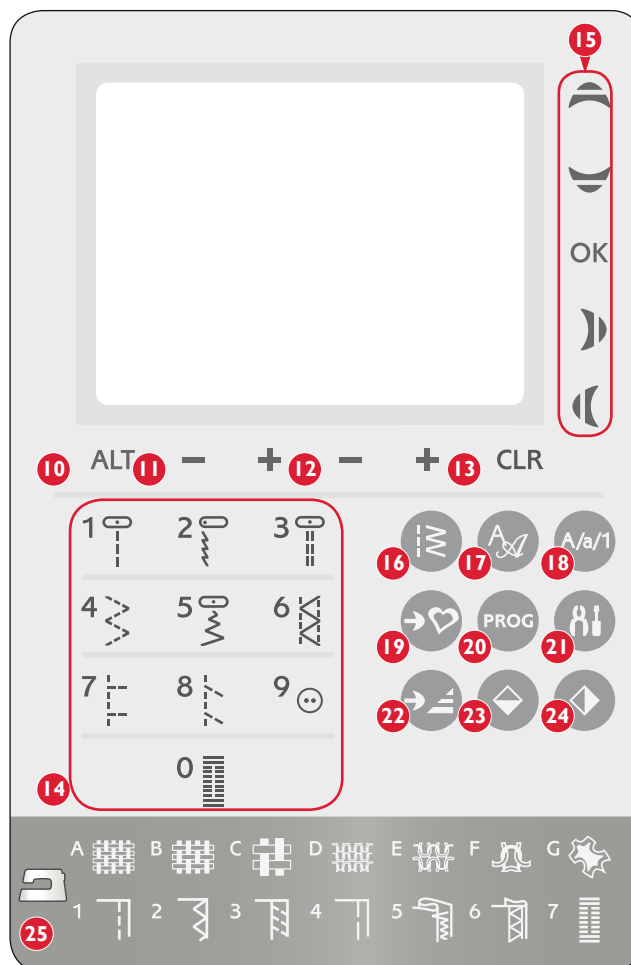

16. Menu stehů - Stitch Menu

Stiskněte toto tlačítko pro volbu stehů z jakéhokoliv Menu stehů na Grafickém displeji.

17. Menu fontů - Font Menu

Stiskněte toto tlačítko pro otevření Menu fontů na Grafickém displeji pro volbu fontů.

18. Posun na horní tabulku, /dolní tabulku nebo čísla

Stiskněte toto tlačítko pro posun na dolní/horní tabulku nebo čísla při programování písmen.

19. Uložit do Moje stehy - My Stitches

Toto tlačítko otevírá menu, kam můžete ukládat vlastní stehy nebo stehové programy. Stiskněte toto tlačítko znovu pro opuštění módu Moje stehy.

20. Programovací mód

Stiskněte toto tlačítko pro otevření programovacího módu. Stiskněte tlačítko znovu pro opuštění programovacího módu

21. Menu nastavení - SET Menu

Stiskněte toto tlačítko pro otevření menu s nastavením stroje. Proveďte změnu a volby použitím navigačních šipek (15). Stiskněte tlačítko znovu pro opuštění Menu nastavení.

22. Re-start stehu

Pokud jste zastavili šití uprostřed stehu, stiskněte Re-start pro spuštění stroje a došití tohoto stehu, aniž by bylo nezbytné resetovat speciální nastavení, které jste prováděli.

23. Zrcadlové zobrazení - od konce ke konci

Stiskněte toto tlačítko pro zrcadlové zobrazení zvoleného stehu od konce ke konci. Pokud je tlačítko stisknut v módu Sew Out pro stehové programy, bude celý stehový program zrcadlově převrácený. Změna bude viditelná na Grafickém displeji.

24. Zrcadlové zobrazení - ze strany na stranu

Stiskněte toto tlačítko pro zrcadlové zobrazení zvoleného stehu ze strany na stranu. Pokud je tlačítko stisknuté při šití rovných stehů s jehlou v levé poloze, změní se poloha jehly zleva doprava. Pokud stisknete tlačítko v Sew Out módu pro stehové programy, bude zrcadlově obrácen celý stehový program. Změna bude viditelná na Grafickém displeji.

25. Exkluzivní Poradce při šití - SEWING ADVISOR®

Exkluzivní Poradce při šití - SEWING ADVISOR® nabízí funkci nejlepšího stehu, délky a šířky stehu, rychlosti šití, nastavení napětí nitě a sensorický přítlak patky pro zvolenou látku a techniku šití. Steh se zobrazí na Grafické displeji společně s doporučenou přítlačnou patkou a typem jehly. Stiskněte tlačítka pro látku, kterou budete šít a šicí techniku, kterou budete používat.

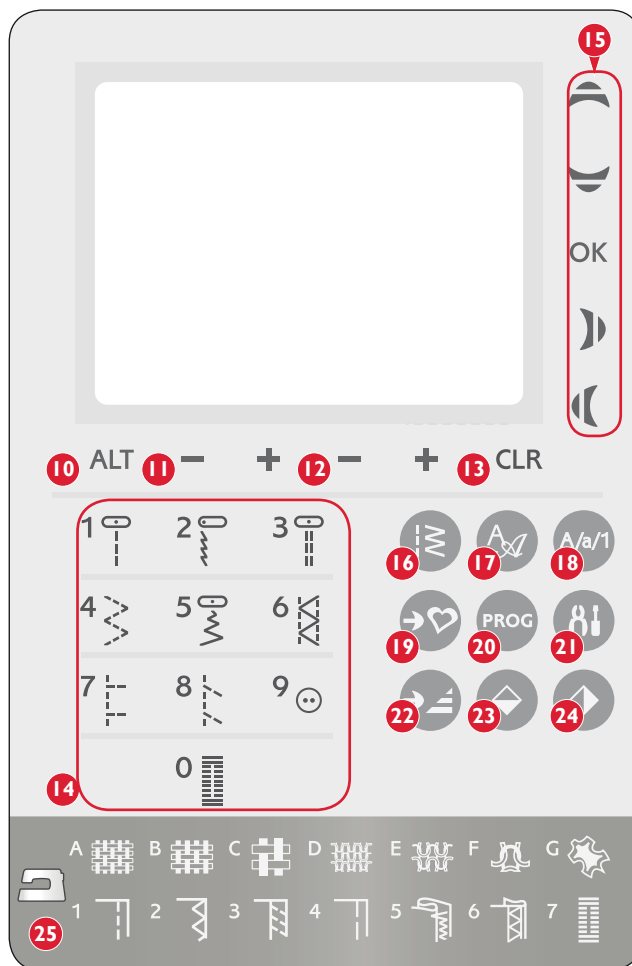

Šicí mód

Šicí mód je první z informací na Grafickém displeji, které se zobrazí po zapnutí stroje. Můžete zde nalézt všechny základní informace, které potřebujete před zahájením šití. Toto je také menu, kde můžete upravovat nastavení stehu. Přednastaven je rovný steh.

1. Doporučený typ jehly pro zvolený materiál.
2. Doporučení přítlačná patka pro zvolený steh.
3. Rychlost šití je stanovena v rozmezí pěti úrovní zobrazených na Grafickém displeji. Rychlost šití můžete snížit nebo zvýšit stisknutím tlačítek SPEED- nebo SPEED+.
4. Šířka stehu. Snížit nebo zvýšit šířku stehu lze stisknutím tlačítek Šířka stehu (Stitch width) – a + .

Poznámka: Poloha jehly je zobrazena namísto šířky stehu po stisknutí tlačítka Alternativní náhled. Změňte polohu jehly stisknutím tlačítka pro nastavení šířky stehu – a + .

5. Délka stehu. Snížit nebo zvýšit délku stehu lze stisknutím tlačítek Délka stehu (Stitch length) – a + .
6. Zvolený steh, zobrazený včetně náhledu na Grafickém displeji.
7. Zvolená látka a technika šití v Exkluzivním Poradci při šití - SEWING ADVISOR® .
8. Značí, že začátek taperingu je aktivován i typ úhlu.
9. Značí, že funkce Zrcadlového zobrazení od konce ke konci je aktivována.
10. Značí, že steh lze použít jako taperingový, pokud jsou zvoleny Dekorativní taperingové stehy - Stiskněte CLR tlačítko pro otevření náhledu taperingového nastavení.
11. Značí, že funkce Zrcadlového zobrazení ze strany na stranu je aktivována.
12. Značí, že taperingový konec je aktivován i typ úhlu.
13. Husota stehů se zobrazí namísto délky stehu při šití knoflíkové dírky, rryglování nebo látacích stehů nebo při volbě saténových stehů a stisknutí tlačítka Alternativního náhledu. Zvýšit nebo snížit hustotu stehu lze stisknutím tlačítka Délky stehu – a + .
14. Při šití manuální knoflíkové dírky je zobrazen látací program taperingové stehy nebo ikonka, který značí, že je třeba stisknout tlačítko zpětného chodu při šití částí knoflíkové dírky, látacích stehů nebo taperingových stehů v požadované délce.
15. Vyznačení velikosti knoflíkové dírky při použití senzorické jednokrokové knoflíkové patky. Nastavte velikost knoflíků stiskem navigačních šipek nahoru a dolů.
16. Ikonka pro spuštění podavače se objeví, jakmile je aktivováno volné quiltování nebo zvoleno přišívání knoflíků.
17. Doporučení použít multifunkční nástroj/ držák knoflíků při přišívání knoflíků. Vložte tenký konec multifunkčního nástroje pod knoflík, pokud jej našíváte na lehké materiály. Pro těžké materiály použijte nástroj silným koncem pod knoflík.
18. Nastavte počet stehů, kterými budete knoflík přišívát stisknutím navigačních šipek nahoru/dolů.
19. Doporučení použít pod látku výztuhu.

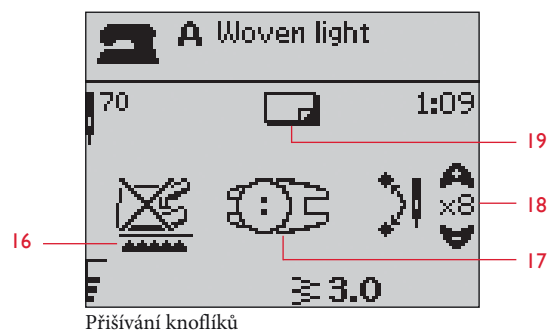
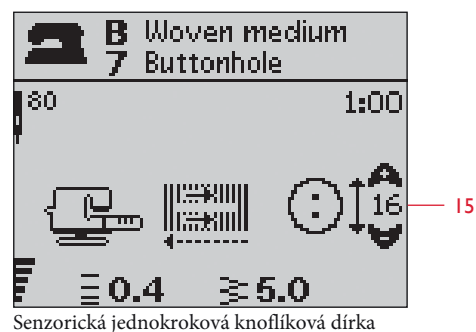
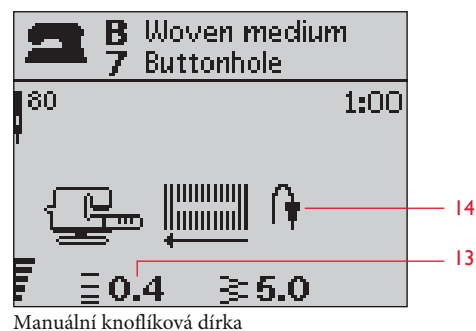
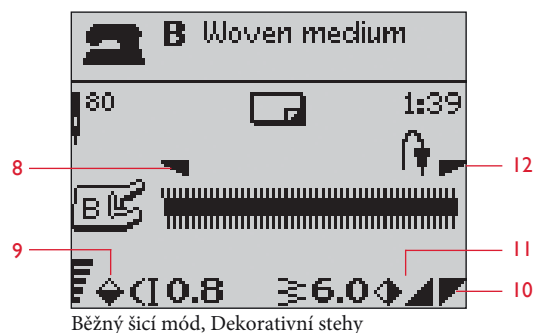
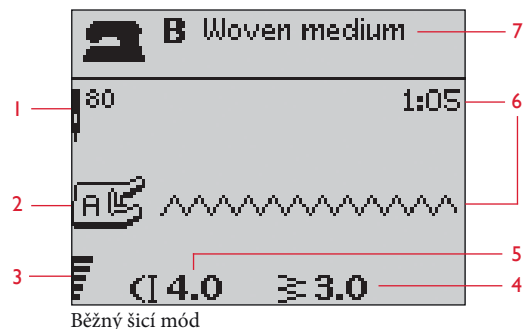



Volba stehu

Stiskněte tlačítko Menu stehů. Použijte tlačítka šipek pro volbu mezi jednotlivými menu:

1. Užitékové stehy
2. Quiltovací stehy
3. Dekorativní stehy
4. Dekorativní stehy
- U. Vlastní stehy - My Stitches

Název a číslo zvoleného menu se zobrazí ve spodní části displeje. Stehy jsou vyobrazeny uvnitř horního odklopného krytu stroje společně s číslem menu vlevo a čísly stehů v menu napříč středem.

Jakmile jste zvolili menu, stiskněte číslo stehu, který chcete použít pomocí tlačítka volby stehů, nebo stiskněte ok a první steh ve zvoleném menu bude nastaven. (steh číslo 10)
Stiskněte tlačítko Menu stehů ještě jednou pro uzavření menu, aniž jste provedli volbu.

Stehy 0-9 jsou stejné ve všech Menu stehů. Pokud stisknete jakékoliv tlačítko z Volby stehů jednou, zvolíte steh vyobrazený na tlačítku ihned, bez ohledu na zvolené Menu stehů.

Stisknutím dvou číslic v rychlé volbě můžete vybrat steh s označením 10 a více ze zvoleného Menu stehů. Pokud číslo stehu neexistuje ve zvoleném menu, ozve se pípnutí a bude nastaven steh s označením prvního vloženého čísla.

Zvolené stehové menu, steh a číslo stehu budou viditelná na Grafickém displeji v Šicím módu. Pro volbu jiného stehu ve stejném menu jednoduše stiskněte číslo stehu nebo použijte pravou/levou šipku pro posun steh po stehu v číselné řadě. Pro volbu stehu v jiném menu bude třeba nejdříve změnit stehové menu a až poté zvolit steh.



Volba fontu

Stiskněte tlačítko Menu volby fontů pro otevření tohoto Menu.

Použijte tlačítka šipek pro posun mezi jednotlivými fonty:

- F1. Block
- F2. Brush Line
- F3. Cyrillic Alphabet - Abeceda
- F4. Hiragana Alphabet - Abeceda

Stiskněte tlačítko OK. Automaticky otevřete menu pro programování písmen, viz strana 28.

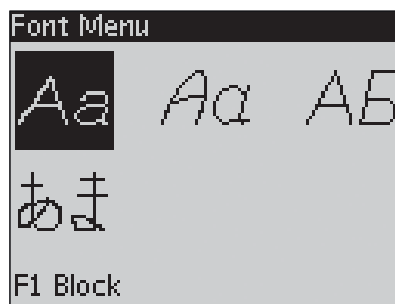
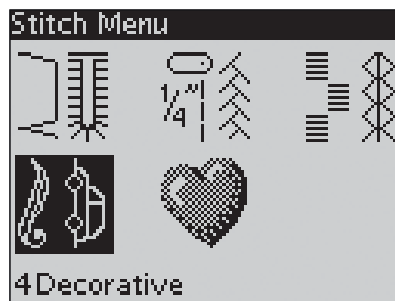

Menu fontů

PROG Programování

Funkce programování u vašeho šicího stroje umožňuje vytvářet stehy s vlastním nastavením a kombinovat stehy a písmena do stehových programů. Můžete přidat až 40 stehů a písmen do jednoho programu. Uložte svoje vlastní stehy a programy do Vlastní stehy - My stitches a použijte je kdykoliv budete potřebovat..

Všechny stehy šicího stroje lze programovat s výjimkou knoflíkových dírek, látání, automatických taperingových stehů, přišívání knoflíků a ryglování.

Vytvořit stehový program

1. Stiskněte tlačítko PROG pro otevření Módu programování.
2. Bude uchováno stehové menu, které zvoleno předešle při vstupu do Módu programování.

Pro změnu stehového menu stiskněte tlačítko Menu stehů a zvolte jiné stehové menu použitím tlačítek šipek.

3. Stiskněte číslo stehu, který chcete použít. Steh se objeví v Módu programování.
4. Stiskněte číslo dalšího stehu, které se objeví vpravo od posledního vloženého stehu.

Poznámka: Dvě čísla jsou zobrazena nad stehovým programem vlevo na Grafickém displeji. První číslo v pozici zvoleného stehu v programu. Druhé číslo, v závorkách, je celkový počet stehů v programu. Číslo nad stehovým programem vpravo na Grafickém displeji je počet zvolených stehů.

Přidat písmena

5. Stiskněte tlačítko Menu fontů. Použijte tlačítka šipek pro volbu fontů a stiskněte OK. Stroj zobrazí horní řádek abecedy v Módu programování.
6. Použijte tlačítka šipek pro volbu písmena a stiskněte OK pro přidání písmena do programu.
7. Pro přepnutí do dolního řádku abecedy nebo čísel stiskněte tlačítko Shift.

O programování písmen

Jak horní tak dolní řádek písmen budou ušity v šíři stehu 7 mm. Pokud se v kombinaci nachází písmena, která jdou pod základní linii (např. j, p, y), výška horní řady písmen bude snížena.

Celý text witý v jednom projektu, by měl být naprogramován současně, do jedné kombinace, abyste zajistili, že písmena budou ušita ve stejné výši.

Například jméno a adresa by měly být ušity v jednom programu se STOP po jménu.

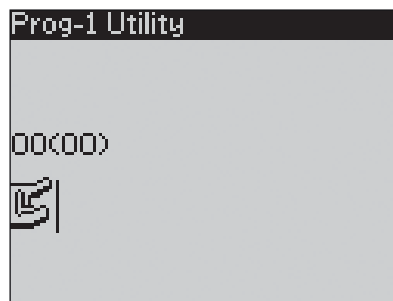

Mód programování



Husqvarna VIKING

“Husqvarna” a “VIKING” byly naprogramovány zvlášť.

Husqvarna VIKING

“Husqvarna” a “VIKING” jsou ve stejném programu.

Přidání stehů nebo písmeno na jinou pozici v programu

Pokud chcete přidat steh nebo písmeno na jinou pozici v programu, posuňte kurzor stiskem tlačítek šipek. Steh nebo písmeno budou vloženy vpravo od kurzoru.

Poznámka: Při programování písmen stiskněte šipku dolů pro oaktivaci kurzoru ve stehovém programu namísto v abecedě.

Přidání stehu několikrát za sebou

Pokud chcete přidat stejný steh několikrát za sebou v řadě, jednoduše stiskněte tlačítko OK ihned po vložení prvního stehu. Ten stejný steh bude vložení tolikrát, kolikrát stisknete tlačítko OK.

Můžete také posunout kurzor pro volby jiného stehu a stisknout tlačítko OK. Zvolený steh bude vložen do kombinace ještě jednou vpravo od zvoleného stehu.

Vymazání stehů nebo písmen

Pro vymazání stehu v programu zvolte stehu kurzorem stisknutím tlačítek šipek a stiskem mazacího tlačítka Clear (CLR).

Pro vymazání celého programu posuňte kurzor vlevo od první pozice a stiskněte mazací tlačítko CLEAR (CLR). Objeví se zpráva s dotazem na ověření vymazání. Zvolte Ano nebo Ne pomocí šipek stiskněte OK.

Přidat příkaz

Příkazy FIX, STOP a Odstřih nití lze přidat do programu také. Každý příkaz zabere jedno místo v programu.

Poznámka: Pokud je aktivován autofix, není třeba přidávat příkaz FIX do kombinace na začátek programu.

Sloučení dvou stehových programů do jednoho

Můžete přidat předešle uložený program do nového v Módu programování. Stiskněte tlačítko Menu stehu (Stehového menu), zvolte My Stitches - Vlastní stehy a program, který chcete přidat. Stiskněte OK a program bude vložen do Módu programování vpravo od kurzoru.

Úprava jednotlivého stehu nebo písmena

Pro úpravu nastavení jednotlivého stehu v programu je třeba zvolit steh, který chcete upravit, v Módu programování. Můžete upravit šířku stehu, délku stehu, hustotu stehu, polohu jehly nebo stehu nebo zrcadlové obrácení stehu. Nastavení pro zvolený steh jsou zobrazena na Grafickém displeji. Stiskněte Alternativní náhled pro přepnutí mezi jednotlivými nastaveními.



Přidat příkaz



Adjust a single stitch or letter

Úprava celého stehového programu

Úpravy, které ovlivní celý program a nikoliv jen jeden steh je třeba provádět v Šicím módu. Stiskněte PROG tlačítko pro opuštění Módu programování a přepnutí do Šicího módu. V Šicím módu můžete opravit délku a šířku stehu a zrcadlové otočení celého programu.

Před upravování programu v Šicím módu je však třeba nejdříve vědět několik věcí.

Úpravy, které provádíte v programu v Šicím módu lze uložit do Vlastních stehů - My stitches. Přesto však tyto úpravy nelze vyvolat zpětně v Módu programování. Pokud jste provedli úpravy v Šicím módu a stisknete tlačítko PROG pro přechod do Módu programování, budou tyto úpravy zrušeny. K tomu dochází také pokud natahujete uložené programy z Vlastních stehů do Módu programování.

Pokud jste naprogramovali STOP, FIX nebo Odstřih nití a zrcadlové obrácení od konce ke konci, příkazy změni pozice stejně jako stehy. Což může vést k jinému výsledku, než je očekávaný.

Ušití stehového programu

Pokud jste program dokončili, stiskněte tlačítko Vlastní stehy - My stitches pro jeho uložení (viz další strana) nebo, pokud jste stále v Módu programování, stiskněte tlačítko PROG nebo sešlápněte pedál pro přepnutí do Šicího módu.

Jakmile se nacházíte v Šicím módu a sešlápněte pedál, stroj ušije naprogramovanou kombinaci stehů a bude ji šít nepřetržitě, pokud není naprogramována funkce STOP. Pro ušití naprogramované kombinace pouze jedenkrát, stiskněte tlačítko STOP.

Je také možné zahájit šití od jakéhokoliv stehů programu. Použijte šipky pravá/levá pro posun v programu v Šicím módu.

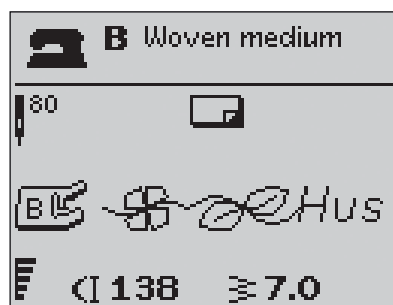

Šicí mód

→ Vlastní stehy - My Stitches Menu

Vlastní stehy jsou vaše osobní menu, kam můžete ukládat a otevírat vlastní programy nebo oblíbené stehy s vlastním nastavením.

Váš šicí stroj má 20 pamětí a každá paměť má maximální prostor 40 stehů.

Uložit steh nebo program

Stiskněte tlačítko Vlastní stehy v Programovacím nebo Šicím módu. Otevře se menu Vlastní stehy. Zvolte prázdnou paměť stisknutím tlačítek šipek nahoru/dolů. Potvrďte volbu stisknutím tlačítka OK. Pokud zvolená paměť není prázdná, objeví se zpráva s dotazem, zda chcete přepsat původní program/steh novým. Zvolte Ano nebo Ne a stiskněte tlačítko OK. Znovu stiskněte tlačítko Vlastní stehy - My stitches pro návrat do Šicího nebo Programovacího módu.

Nahrát uložené stehy nebo stehový program

Pro nahrání uložených stehů nebo programu z Vlastní stehy - My stitches, stiskněte tlačítko Menu volby stehů a otevřete Menu Vlastní stehy. Použijte tlačítka šipek pro volbu stehu nebo programu a stiskněte OK. Steh/Program se objeví v Šicím módu připraven k ušití.

Smazat uložené stehy nebo programy

Pro smazání stehu nebo programu ze složky Vlastní stehy, stiskněte mazací tlačítko CLR, jakmile zvolíte steh/program. Objeví se zpráva s dotazem na potvrzení volby. Zvolte Ano nebo Ne pomocí tlačítek šipek a stiskněte OK. Stiskněte tlačítko Vlastní stehy ještě jednu pro návrat do předchozího menu.

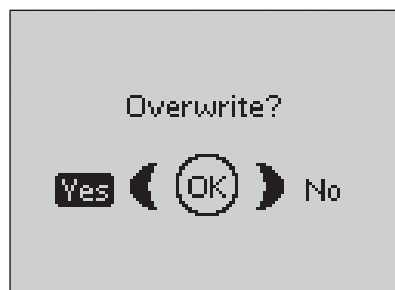

Menu nastavení - SET Menu

Můžete změnit původní nastavení stroje a provést manuální úpravy automatických funkcí v Menu nastavení - SET Menu. Otevřete menu stisknutím tlačítka Menu nastavení a zvolte nastavení, které chcete upravit stisknutím šipek nahoru/dolů. Pro aktivaci funkce stiskněte tlačítko OK pro vložení X do čtverečku. Pro zrušení stiskněte tlačítko OK znovu a nechejte čtvereček prázdný. Pro změnu nastavení čísel, použijte tlačítka šipek levá/pravá. Znovu stiskněte tlačítko Menu nastavení pro uzavření menu.

Poznámka: Pokud je číslo na přednastavené hodnotě - písmena budou černá. Pokud změňte číslo, číslice budou přepnuté na černé pozadí.

Napětí nitě

Váš stroje bude automaticky nastaven na nejlepší napětí nitě pro zvolený steh a látku. Může být třeba upravit napětí horní nitě pro speciální nitě, látky nebo techniku. Použijte tlačítka šipek levá/pravá, pokud chcete upravit napětí nitě. Změny ovlivní pouze zvolený steh. Pokud je zvolen jiný steh nebo znovu zvolen ten stejný steh, hodnota se vrátí na původní, přednastavenou. Nastavení se vrátí zpět na původní přednastavenou hodnotu, jakmile vypnete a zapnete stroj.

Přítlak patky

Použijte tlačítka šipek levá/pravá, pokud chcete upravit přítlak patky u zvoleného stehu. Hodnotu lze upravit v rozmezí od 0 do 8.5 vždy po 0.5. Vaše manuální nastavení bude zrušeno, jakmile zvolíte jiný steh nebo vypnete stroj.

Poznámka: Pokud uložíte steh nebo program do Vlastní stehy - My stitches, nastavení přítlaku patky bude také uloženo.

Senzorická patka auto

Stiskněte tlačítko OK pro zapnutí nebo vypnutí the automatic pivot function for lifting the presser foot for example when stopping with the needle down. The setting will go back to default when the machine is turned off.

FIX auto

Stiskněte tlačítko OK pro zapnutí či vypnutí automatické funkce FIX na začátku každého stehu. Nastavení se vrátí k původnímu, jakmile vypnete stroj.

Odstřih Auto

Pomocí odstřihu automaticky odstříhnete obě nitě a přítlačná patka se zdvihne po došití knoflíkové dírky nebo očka. Stiskněte tlačítko OK pro vypnutí funkce odstřihu. Nastavení se vrátí k původnímu, jakmile vypnete stroj.

Dvoj Jehla

Pokud používáte dvoj Jehlu, nastavte velikost jehly, abyste limitovali šířku všechny stehů a přecházeli jste možnému zlomení jehel. Aktivovat nebo deaktivovat funkci šití dvoj Jehlou lze pomocí tlačítka OK a šipek levá/pravá pro nastavení velikosti dvoj Jehly. Vaše nastavení bude uloženo i po vypnutí stroje. Zpráva na displeji vás upozorní při zapnutí stroje. Zprávu uzavřete stisknutím tlačítka OK.

Poznámka: Nelze nastavit velikost dvoj Jehly, pokud je zapnuta bezpečná šířka stehu, nebo zapnout funkci bezpečné šířky stehu, pokud je stroj nastaven na šití dvoj Jehlou.

SET Menu	
Thread tension	4.6
P- foot pressure	4.0
Sensor Foot Auto	<input checked="" type="checkbox"/>
FIX Auto	<input checked="" type="checkbox"/>
CUT Auto	<input checked="" type="checkbox"/>
Twin needle	4.0 mm <input type="checkbox"/>
Stitch Width Safety	<input type="checkbox"/>

Bezpečná šířka stehu

Použijte tlačítko OK na Bezpečnou šířku stehu, pokud používáte jehelní desku pro rovný steh nebo přítlačnou patku pro rovný steh. Šířka stehu bude omezena na nulu pro všechny stehy, aby se předešlo poškození jehly, přítlačné patky nebo jehelní desky. Toto nastavení je uloženo i po vypnutí stroje. Po zapnutí stroje se objeví zpráva s upozorněním o nastavení pro šití rovným stehem, zprávu zavřete stisknutím tlačítka OK.

Volné quiltování

Pro šití volným pohybem s použitím látačí patky R nebo jiné přítlačné patky pro volné quiltování, nastavte stroj do režimu (módu) Volného quiltování - Free Motion Floating mode. Aktivuje se doporučení o spuštění podávacích zoubků. Nastavení zůstane i po vypnutí stroje. Po zapnutí stroje se objeví zpráva s upozorněním o nastavení pro šití volným pohybem, zprávu zavřete stisknutím tlačítka OK. *Poznámka: Nelze nastavit stroj do módu pro volné quiltování, pokud je aktivována funkce pružného volného quiltování a naopak.*

Pokud šijete volně pomalou rychlostí, patka se zdvihne a spustí s každým stehem pro zafixování látky na stehové desce, zatímco se formuje steh. Při šití vysokou rychlostí patka volně přechází přes látku. Podávací zoubky musí být spuštěny a látkou ručně pohybuje požadovaným směrem. V tomto módu volného quiltování lze šít všemi stehy.

Volné quiltování pružné

Pokud používáte jakoukoliv jinou přítlačnou patku s pružinou k dokoupení, je třeba nastavit stroj do módu Volného quiltování pružného - Free Motion Spring Action. Aktivuje se doporučení o spuštění podávacích zoubků. Nastavení zůstane i po vypnutí stroje. Po zapnutí stroje se objeví zpráva s upozorněním o nastavení pro šití volným pohybem, zprávu zavřete stisknutím tlačítka OK.

Odpružená patka pro volné quiltování sleduje pohyb jehly nahoru a dolů pomocí pružiny na nožce patky. Podávací zoubky musí být spuštěny, látkou pohybuje ručně v požadovaném směru. Doporučujeme aktivovat bezpečnou šířku stehu pro přítlačnou patku, která je určena pouze pro rovný steh.

Výška otočného bodu

Jakmile je aktivováno volné quiltování, je možné nastavit výšku otočného bodu přítlačné patky. Otočný bod lze zvýšit nebo snížit v 15 krocích stisknutím šipek levá/pravá.

Může se objevit také přeskokování stehu, pokud se látka posunuje s jehlou nahoru a dolů při šití. Snížením výšky otočného bodu snížíte také prostor mezi přítlačnou patkou a látkou a eliminujete tak vynechávání stehů.

Poznámka: Výšku otočného bodu snižujte opatrně. Látka se musí volně pohybovat pod patkou.

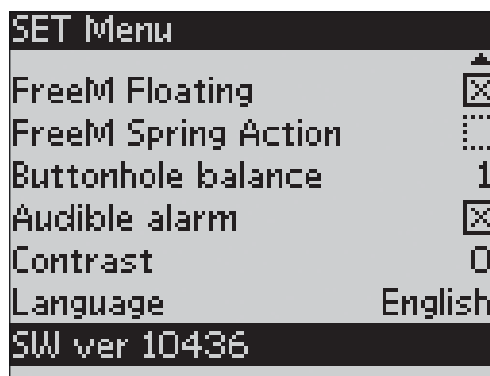

Vyrovnaní knoflíkové dírky

Pokud není připojena jednokroková knoflíková patka nebo pokud zvolíte steh 1:30, boční části knoflíkové dírky budou ušity v různém směru. Na některých látkách tak může dojít k tomu, že jsou obě podélné části knoflíkové dírky ušity s různou hustotou stehu. Použijte šipky levá/pravá pro vyrovnaní hustoty stehu v rozmezí od -7 do 7. Změny ovlivní pouze zvolený steh. Pokud zvolíte jiný steh nebo zvolíte stejný steh znovu, hodnota bude vymazána a vrátí se k původní přednastavené hodnotě.

Zvukový alarm

Zapíná či vypíná všechna zvuková upozornění stroje. Přednastavená hodnota je - zapnuto. Nastavení je uloženo i po vypnutí stroje.

Kontrast

Upravte kontrast Grafického displeje pomocí šipek pravá/levá. Hodnotu kontrastu lze nastavit v rozmezí od -20 do 20 vždy po celých jednotkách. Nastavení je uloženo i po vypnutí stroje.

Jazyk

Použijte šipky pravá/levá pro změnu nastavení jazyka textu ve vašem šicím stroji. Nastavení jazyka zůstává i po vypnutí stroje.

Softwarová verze

Aktuální softwarová verze použití pro váš šicí stroj je zobrazena.

Vyskakovací zprávy

Navíjení cívek

Tato zpráva se objeví, jakmile posunete navíjecí hřídel cívek doprava a tím aktivujete navíjení.

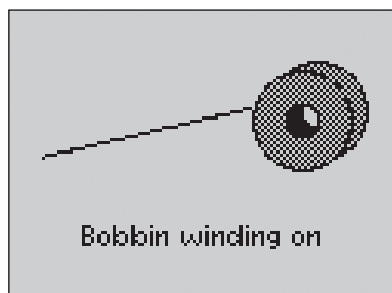

Přítlačná patka příliš vysoko

Váš stroj nebude šít, pokud je pod přítlačnou patkou příliš silná vrstva látky. Odstraňte některé vrstvy nebo použijte jinou látku. Stiskněte tlačítko OK, nebo poklepejte nohou na pedál pro uzavření zprávy.



Stroj nastaven pro šití dvojjehlou

Jakmile jste nastavili stroj pro šití dvojjehlou v Menu nastavení - SET Menu, objeví se zpráva s připomínkou nastavení při zapnutí stroje. Stiskněte tlačítko OK nebo sešlápněte pedál pro uzavření zprávy.

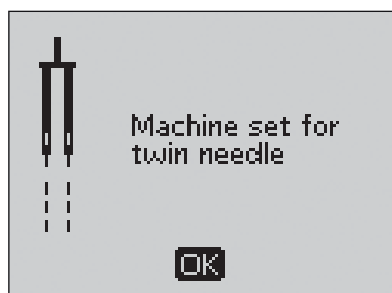

Omezená šířka stehu pro šití dvojjehlou

Tato zpráva se objeví, když je stroj nastaven pro šití dvojjehlou a vy se pokoušíte upravit šířku stehu směrem výše, než je možné pro šití dvojjehlou. Zavřete zprávu stisknutím tlačítka OK.

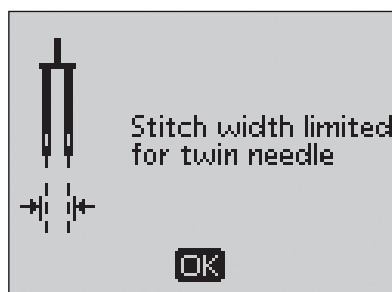

Stroj nastaven pro rovný steh

Tato zpráva se objeví, jakmile je aktivována bezpečná šířka stehu a zapnete stroj nebo chcete upravit šířku stehu. Uzavřete zprávu stisknutím tlačítka OK.

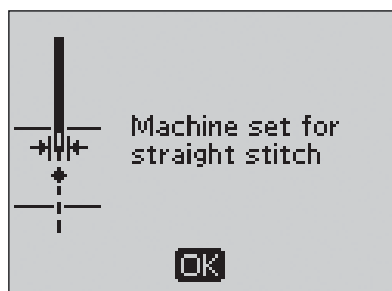

Tento steh nelze ušít dvojjehlou

Tato zpráva se objeví, pokud je nastaveno šití dvojjehlou a vy zvolíte steh, který nelze použít při šití dvojjehlou. Pro uzavření zprávy stiskněte tlačítko OK.



Restart knoflíkové dírky?

Pokud šijete knoflíkovou dírkou a zastavíte, abyste upravili její délku, objeví se tento dotaz, jakmile začnete znovu šít. Pokud zvolíte "Ano", stroj se restartuje a ušije knoflíkovou dírkou od začátku s novým nastavením. Pokud zvolíte "Ne", změna bude zrušena a stroj bude pokračovat v šití zbývajících částí knoflíkové dírky s předešlým nastavením. Použijte tlačítka šipek pro volbu "Ano" nebo "Ne" a stiskněte tlačítko OK.



Senzorická jednokroková knoflíková patka

"Upravit bílou značku k bílé čáře"

"Adjust white area to white line"

Pokud umístíte látku pro šití knoflíkové dírky, může se posunout kolečko na jednokrokové senzorické patce. Objeví se zpráva s výzvou ke srovnání bílé značky s bílou čarou. Srovnejte dle pokynu a zavřete zprávu stisknutím tlačítka OK.



Senzorická jednokroková knoflíková patka připojena

Senzorickou jednokrokovou knoflíkovou patku lze použít pouze pro knoflíkové dírky doporučené pro tuto patku. Pokud je patka připojena a zvolíte steh, který není možné s touto patkou šít, objeví se zpráva, jakmile zahájíte šití. Odstraňte patku nebo zvolte jinou knoflíkovou dírkou, která je určena pro tuto speciální patku. Zprávu uzavřete stisknutím tlačítka OK.

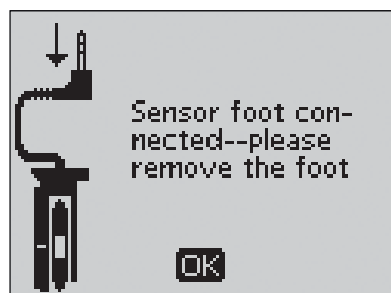

Stroj nastaven pro volné quiltování

Tato zpráva se objeví po zapnutí stroje, jakmile je stroj nastaven pro šití volným pohybem nebo s odpruženou quiltovací patkou. Zprávu uzavřete stisknutím tlačítka OK.



Dochází spodní nit

Váš stroj se zastaví, jakmile je spodní cívka téměř prázdná. Vyměňte prázdnou cívku za plnou a uzavřete zprávu stisknutím tlačítka OK.

Poznámka: Pokračujte v šití bez zavření zprávu, pokud chcete vypotřebovat veškerou zbývající nit v cívce.

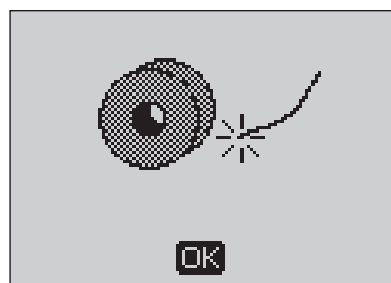

Odstraňte nit z pod stehové desky a z oblasti cívkového pouzdra

Jakmile se objeví tato zpráva, odstraňte nitě a případné nečistoty z oblasti pod stehovou deskou, aby mohl automaticky odstříh správně fungovat. Uzavřete zprávu stisknutím tlačítka OK.



Přetížení hlavního motoru

Pokud šijete velmi těžké materiály nebo hodně vrstev, nebo se stroj v průběhu šití zasekne, může dojít k přetížení hlavního motoru. Zpráva, která se objeví, zmizí, jakmile je hlavní motor a zdroj el. energie bezpečný.



Tento steh nelze naprogramovat

Tato zpráva se objeví, pokud se pokoušíte vytvořit program nebo přidat knoflíkovou díрку, ryglovací steh nebo automatické taperingové stehy nebo přidat k programu přišívání knoflíku. Všechny stehy ve vašem šicím stroji jsou programovatelné s výjimkou výše jmenovaných. Zprávu uzavřete stisknutím tlačítka OK.



Tento steh nelze uložit

Tato zpráva se objeví, pokud se pokoušíte uložit knoflíkovou díрку, ryglovací steh, automatický taperingový steh nebo přišívání knoflíku do Vlastní stehy - My stitches. Všechny stehy jsou programovatelné s výjimkou výše jmenovaných. Zprávu uzavřete stisknutím tlačítka OK.



Program je příliš dlouhý pro přidání dalšího stehu

Pokud zkoušíte přidat více než 40 stehů nebo písmen do stejného programu, objeví se tato zpráva. Zprávu uzavřete stisknutím tlačítka OK.

Poznámka: Pokud přidáváte funkce FIX, STOP nebo Odstrih nití do programu, každá z nich zabere jedno místo v paměti.



Kombinace příkazů je nesprávná

Pokud programujete stehy nebo písmena a pokoušíte se vložit některý z příkazů STOP, FIX nebo Odstrih nití do programu v pořadí, které není povoleno, objeví se tato zpráva. Zprávu uzavřete stisknutím tlačítka OK.



Příkazy odstraněny z programu

Pokud se pokoušíte vložit předešle uložený program do nového s použitím zrcadlového převrácení od konce ke konci aplikovaného na celý program, může to mít za následek nepovolené pořadí příkazů. Abyste se vyhnuli takové situaci, budou příkazy odstraněny z programu. Pro uzavření zprávy stiskněte tlačítko OK.

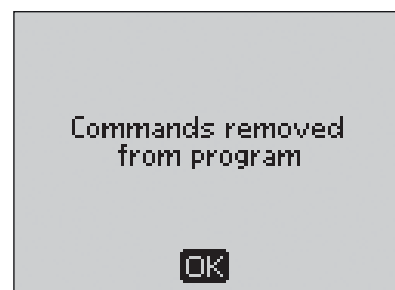







Exkluzivní Poradce při šití®

Váš šicí stroj je vybaven funkcí HUSQVARNA VIKING® Poradce při šití® feature. Automaticky nastaví nejlepší steh, délku stehu, šířku stehu, napětí nitě, rychlost šití a senzorický přítlak patky pro váš projekt. Steh je zobrazený na obrazovce s přítlačnou patkou, napětím nitě a doporučenou jehlou.



Stiskněte tlačítko pro typ látky a požadovanou šicí techniku.

Volba látky

-  Lehká tkanina: šifón, organza, batist, hedvábí, vlna, atd.
-  Střední tkanina: kaliko, quiltovací látky, vlněný krep, ubrusovina, atd.
-  Těžká tkanina: denim, vlna na obleky a kabáty, kanvas, quiltovací vrstvy, atd.
-  Lehký streč: nylon, trikot, jednoduchý úplet, jersey, atd.
-  Střední streč: dvojitý úplet, velur, plavkovina, atd.
-  Těžký streč: svetrové úplety, fleecce, atd.
-  Kůže a vinyl: semiš, kůže, vinyl a syntetická kůže.

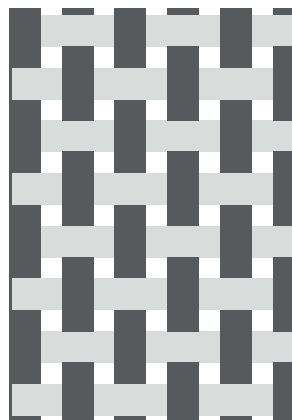



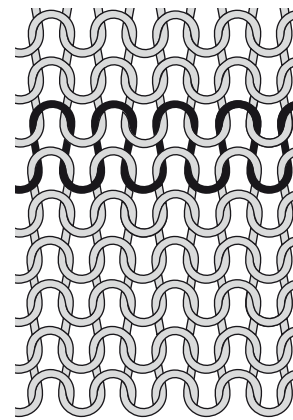



Tkané látky



Úpletové látky

Šicí technika

-  Šev: sešije dvě části látek k sobě.
-  Obrubovací steh: zakončí hrany látek, aby se předešlo jejich třepení a umožní rozložení naplocho.
-  Overlockový steh: Sešije dvě části látek k sobě a v jednom kroku je i zaobroubí.
-  Stehování: dočasné sešití při kompletování oděvů, nabírání a značení. Exkluzivní Poradce při šití® automaticky nastaví vyšší délku stehu a sníží napětí nití tak, aby bylo možné je po došití snadno vypárat.
-  Slepý lem: vytváří neviditelný lem na oděvech. Nedoporučujeme na lehké látky nebo kůži/vinyl.
-  Lem: zvolí nejlepší viditelný nebo prošívací steh pro lem na použitý typ látky a její váhu.
-  Knoflíková dírka: Exkluzivní Poradce při šití® zvolí a nastaví nejlepší knoflíkovou dírku pro vaši látku.

Poznámka: Pokud je zvolena nevhodná kombinace (například tkaná lehká látka - slepý lem), stroj zapípá a technika zůstane nezvolena.

ŠEV

Šev spojí dvě části látek k sobě s určitým švovým přídatkem, aby jej později bylo možné rozžehlit. V mnoha případech jsou hrany švového přídatku zakončeny obrubovacím stehem ještě před samotným sešitím obou látek.

Švy na strečových látkách musí pružit společně s látkou. Strečové stehy umožňují vytvoření pružného švu, který je vhodný pro sešívání lehkých strečových látek.

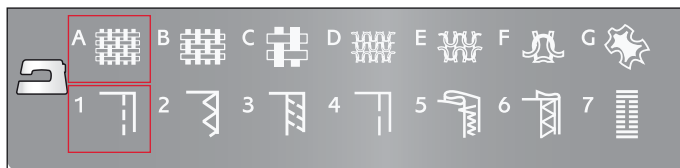

1:1 Rovný steh

Látka: střední tkaná, dvě části.

Zvolit: Střední tkaná látka a technika švu (Exkluzivní Poradce při šití® zvolí rovný steh).

Použít: Přítlačná patka A a jehla o síle 80 jsou doporučeny. Srovnejte hranu látky se švovým vodičem 5/8" (15 mm)

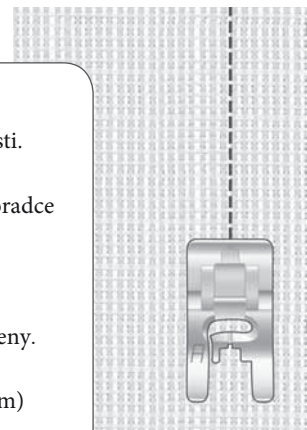

1:2 Strečový steh

Látka: Lehký streč, dvě části.

Zvolit: Strečová lehká látka a technika švu (Exkluzivní Poradce při šití® zvolí strečový steh).

Použít: Přítlačná patka A a jehla o síle 75 jsou doporučeny. Srovnejte hranu látky se švovým vodičem 3/8" (10 mm).

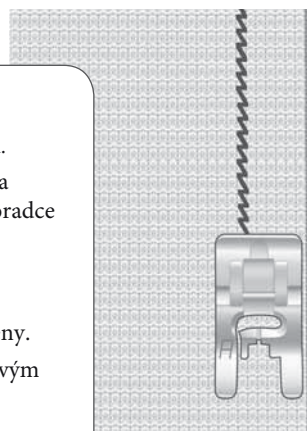

Quiltovací vodič

Quiltovací vodič /vodič hran se používá pro větší švový přídatek, prošívání nebo šití tunýlků. Upevněte vodič do svorky na držáku patek. Upravte do požadované vzdálenosti.

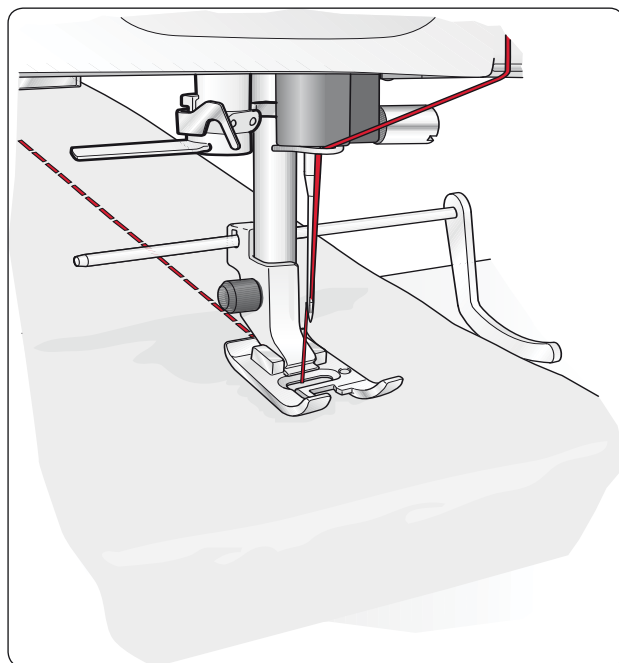

Obrubování

Tříkrokový zigzag se široký až 1/4" (6 mm) a vhodný pro všechny druhy látek. Použijte tento steh pro obrubení, sešití dvou hran, zapravování oděvů a jiných speciálních zakončení.

Použijte obrubovací patku J .



1:14 Tříkrokový zigzag

Látka: Všechny typy látek

Zvolit: Látka, kterou budete šít a obrubovací technika (Exkluzivní Poradce při šití® zvolí tříkrokový zigzag).

Použít: Přítlačnou patku J nebo B a jehlu doporučenou pro šitý materiál.

Pokud používáte patku J, nechte nožku patky vést látku, viz obrázek.

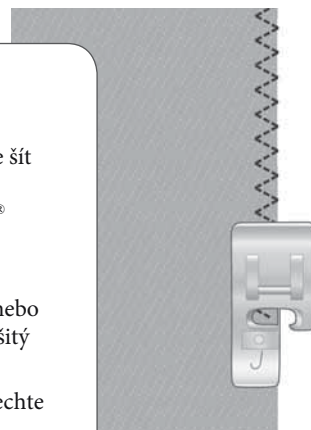

Šew a obroubení - overlockový steh

Tento steh se používá pro současné obroubení a sešití dvou vrstev látky v jednom kroku. Váš šicí stroj má několik různých overlockových stehů, aby poskytl nejlepší výsledek šití pro zvolenou látku.

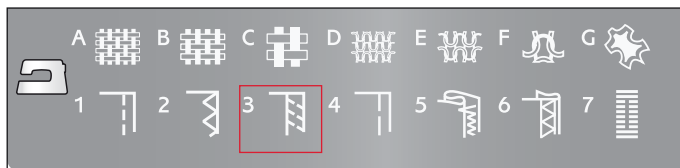

1:7 Overlockový steh

Látka: Lehký streč nebo tkaná lehká/střední látka, dvě části.

Zvolit: Lehký streč nebo tkaná lehká/střední látka a overlocková technika (Exkluzivní Poradce při šití® zvolí overlockový steh).

Použít: Přítlačná patka J a jehla doporučená pro použitou látku. Nechte nožku patky vést látku, viz obrázek.

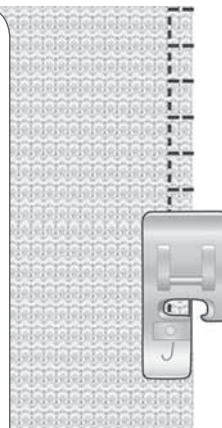

1:8 Pružný šev, overlockový steh

Látka: Těžký streč, dvě části.

Zvolit: Těžká strečová látka a overlocková technika (Exkluzivní Poradce při šití® zvolí overlockový steh).

Použít: Přítlačnou patku B a doporučenou jehlu na streč o síle 90.

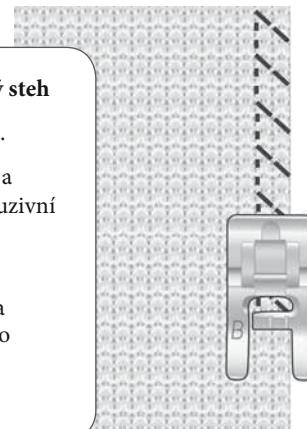

1:11 Dvojitý overlockový steh

Látka: Těžká tkaná, dvě části.

Zvolit: Těžká tkaná látka a overlocková technika (Exkluzivní Poradce při šití® zvolí dvojitý overlockový steh).

Použít: Přítlačnou patku B a doporučenou jehlu o síle 80.

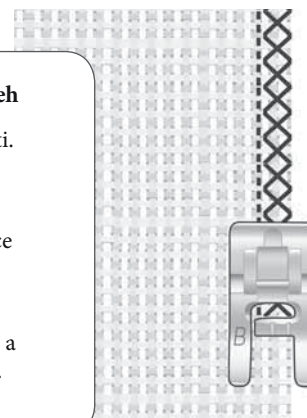

Stehování

Stehování je dočasné sešití při konstrukci oděvu, řasezní či značení.

Exkluzivní Poradce při šití® automaticky nastaví vyšší délku stehu a sníží napětí nití tak, aby bylo možné je poté snadno odstranit či vytáhnout při řasení.

Přiložte látku lícovými stranami k sobě. Umístěte je pod patku podél švového vodiče s označením 5/8" (15 mm) - švový vodič. Šijte podél švové linie.

Pro odstranění stehování zatáhněte za spodní nit.

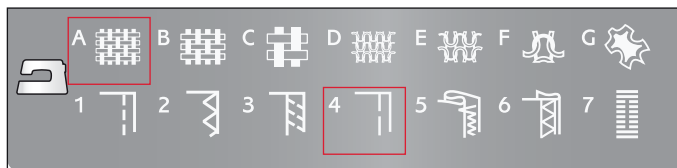

1:17 Stehování

Látka: Všechny typy látek.

Zvolit: Látku, kterou budete šít a stehování (Exkluzivní Poradce při šití® zvolí stehování - Basting)

Použít: Přítlačnou patku A a jehlu doporučenou pro šitou látku.

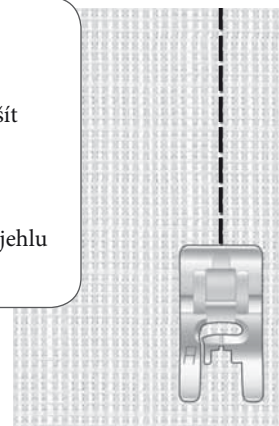

Látání a zapravování

Zalátání malé díry nebo roztžení může případně zachránit celý oděv. Zvolte jemnou nit v barvě oděvu.

1. Umístěte látku pod přítlačnou patku.
2. Začněte šít kousek na dírou a poté přes ni.
3. Jakmile přejížete díru, stiskněte tlačítko zpětného chodu. Stroj bude šít dozadu a poté zpět napříč dírou celkem 14 x a pak se zastaví.
4. Pro opakování stehu o stejné velikosti stiskněte STOP tlačítko. Umístěte látku, poté sešlápněte pedál a šijte znovu. Steh bude znovu ušitý o stejné délce látacích stehů. Stroj se automaticky zastaví, jakmile je šití dokončeno.

1:24 Látací steh

Látka: Všechny typy látek.

Zvolit: Látku, kterou budete šít a steh 1:24.

Použít: Přítlačnou patku A a jehlu doporučenou pro šitou látku.

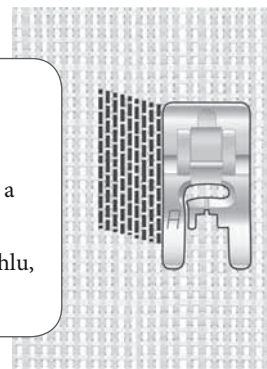

Slepý lem

Pomocí slepého lemu vytváříme neviditelný lem na oděvech. Jsou dva typy slepých lemů: jeden je určen na střední a těžké strečové látky a druhý na střední a těžké tkané látky.

Přeložte látku dle obrázku. Ujistěte se, že přeložená hrana látky je podél vnitřní pravé "nožky" patky pro slepý lem D.

Jehla by při pohybu vlevo měla zachycovat hranu přeložené látky.

Pokud je to nutné, upravte šířku stehu, aby jehla procházela přesně hranou záhybu.

Poznámka: Techniku slepého lemu nedoporučujeme na lehké materiály, kůži nebo vinyl. Pokud zvolíte slepý lem a lehkou tkanou nebo strečovou látku, kůži nebo vinyl, ozve se pípnutí a technika zůstane nezvolená.

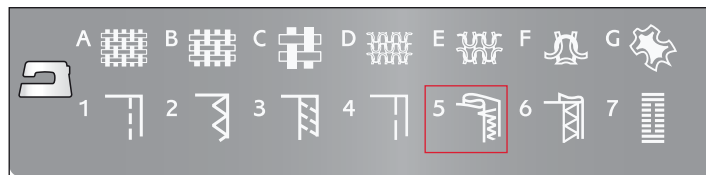

1:19 Steh strečového slepého lemu
1:20 Slepý lem na tkané látky

Látka: Střední/těžká strečová nebo střední/těžká tkaná.

Zvolit: Látku, kterou budete šít a techniku slepého lemu (Exkluzivní Poradce při šití® zvolí steh slepého lemu číslo 1:19 nebo 1:20).

Použít: Patku pro slepý lem D a jehlu doporučenou pro šitou látku.

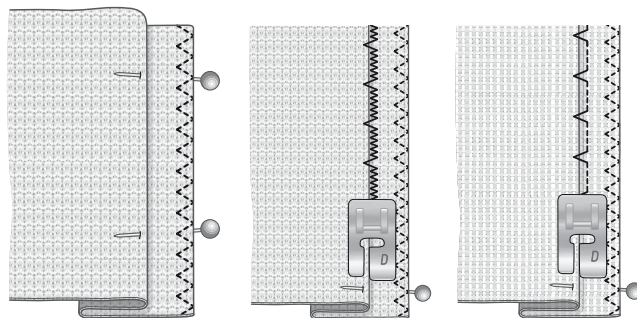

Těžká/střední
strečová látka

Střední/těžká
tkaná látka

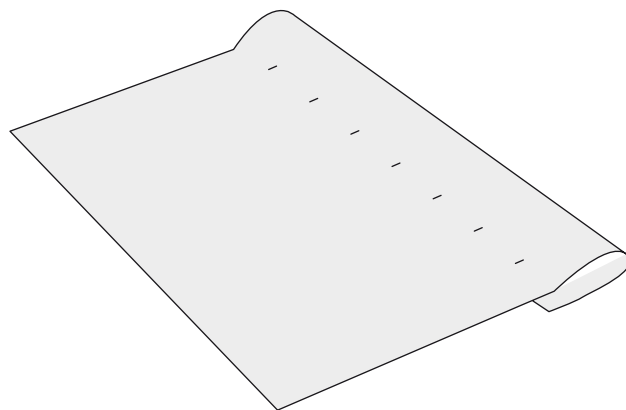

Lemování

Technika Lemování v Exkluzivním Poradci při šití® zvolí viditelný nebo ozdobný prošívací steh, který je nejlepší pro druh a váhu šité látky. Pro tkané látky, kůži a vinyl je zvolen rovný steh. Pro strečové látky jsou zvoleny strečové stehy.



Jeansový lem

Pokud šijete přes švy u silných materiálů, nebo u švů na jeansovině, může dojít k vyskočení patky z držáku, jak přeshíváte tento šev. Použijte multifunkční nástroj pro vyrovnání této výšky při šití.

Stiskněte tlačítko jehla nahore/dole pro spuštění jehly dolů. Začněte šít spodní lem v nebo blízko zadního středu. Jakmile se přiblížíte k bočnímu švu, zastavte stroj. Stroj se zastaví s jehlou v látce a zdvihne přítlačnou patku. Nasaďte multifunkční nástroj zezadu na patku.

Obě strany multifunkčního nástroje jsou zdviženy. Použijte tu stranu, která více odpovídá tloušťce švu. Sešlápněte pedál pro spuštění přítlačné patky a pokračujte v pomalém šití napříč silným švem.

Znovu zastavte stroj před švem s jehlou v látce. Odstraňte multifunkční nástroj a znovu jej nasaďte pod patku směrem zepředu.

Ušijte několik stehů, dokud přítlačná patka nepřejde přes celý šev. Znovu zastavte šití. Jehla zůstane v látce a přítlačná patka se zdvihne. Odstraňte multifunkční nástroj a pokračujte v došití zbývajících částí lemu.

1:1 Jeansový lem

Látka: Denim

Zvolit: Těžká tkaná látka a Lem (Exkluzivní Poradce při šití® zvolí rovný steh 1:1).

Použít: Přítlačná patka B a jehla 90, dle doporučení na Grafickém displeji.

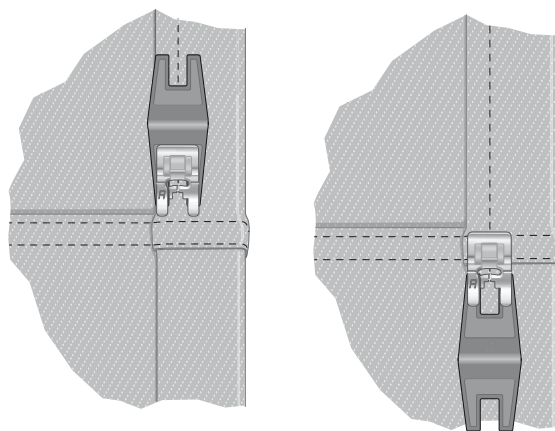

Strečový lem Zvolte střední streč a Lem v exkluzivním Poradci při šití. Stroj nastaví flatlockový steh. Následujte další doporučení zobrazená na Grafickém displeji.

Přeložte lem na rubovou stranu a šijte flatlockový steh z lícové strany. Odstrihněte přesahující část látky. Tuto techniku použijte také pro vytváření poutek na opascích, apod.

1:6 Flatlockový steh

Látka: Streč střední

Zvolit: Střední streč a Lem (Exkluzivní Poradce při šití® zvolí flatlockový steh 1:6).

Použít: Přítlačná patka a doporučenou jehlu 90.

Flatlockový steh pro lemování strečových látek a poutek na pasech.

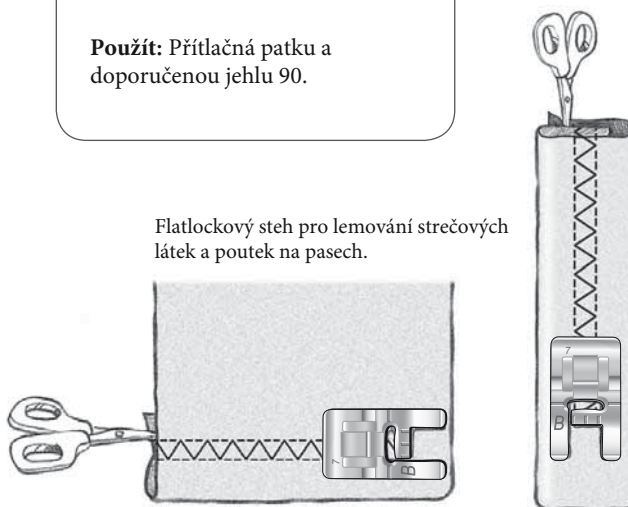

Šití knoflíkových dírek

Knoflíkové dírky vašeho šicího stroje jsou speciálně upraveny pro různé druhy látek a oděvů. Viz tabulka stehů na prvních stranách tohoto návodu pro popis jednotlivých knoflíkových dírek.

Exkluzivní Poradce při šití® zvolí nejlepší knoflíkovou díрку a nastavení pro šitou látku. Látku může být třeba vyztužit v místě, kde se bude knoflíková dířka šít.

Automatická jednokroková sensorická knoflíková dířka

Pokud zvolíte knoflíkovou dířku s připojenou sensorickou jednokrokovou patkou, budete moci nastavit velikost knoflíku na Grafickém displeji pomocí šipek nahoru/dolů. Při šití stroj automaticky ušije knoflíkovou dířku dostatečně dlouhou pro protažení knoflíku o zadané velikosti. Protože sensorická knoflíková patka měří při šití, každá knoflíková dířka bude mít stejnou velikost.

Poznámka: Velikost knoflíkové dířky se může lišit v závislosti na tloušťce a typu knoflíku. Nejdříve vždy proveďte zkušební přišití knoflíku.

1. Nasaďte sensorickou jednokrokovou knoflíkovou patku.
2. Zapojte kabel patky do zásuvky vlevo nad jehelní tyčí.
3. Změřte průměr knoflíku, použijte tabulku v přední části stroje.
4. Použijte šipky nahoru/dolů pro nastavení velikosti knoflíku na Grafickém displeji. Velikost lze nastavit v rozmezí 0-50 mm.
5. Umístěte látku i stabilizátor nebo výztuhu pod přítlačnou patku. Měřicí kolečko lze zdvihnout. Usnadní to vložení látky pod patku. Použijte značení na levé nožce knoflíkové patky pro umístění hrany oděvu. Přiložte hranu oděvu ke středové značce pro získání vzdálenosti 5/8" (15 mm) od hranu ke knoflíkové dířce.
6. Před šitím srovnajte bílou značku na boční straně červeného kolečka s bílou linií na patce.
7. Sešlápněte pedál. Sensorická jednokroková knoflíková patka se automaticky spustí. Rovný steh je šitý směrem od vás pro upevnění levé podélné části knoflíkové dířky, poté bude ušitá druhá podélná část knoflíkové dířky směrem k vám. I zajišťovací stehy na obou koncích knoflíkové dířky budou ušity automaticky. Šipky na Grafickém displeji znázorňují, která z částí knoflíkové dířky je právě šita a v jakém směru. Přidržujte pedál sešlápnutý, dokud není knoflíková dířka dokončena. Stroj se po dokončení knoflíkové dířky automaticky zastaví.



1:0, 1:28, 1:30-1:33 Knoflíkové dířky

Látka: Všechny typy látek.

Zvolit: Látka, kterou používáte a techniku Knoflíkové dířky (Exkluzivní Poradce při šití® zvolí druh knoflíkové dířky vhodný pro použitou látku).

Použít: Sensorická jednokroková knoflíková patka a jehla doporučená pro použitý materiál.

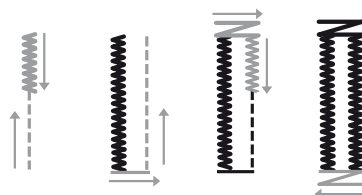
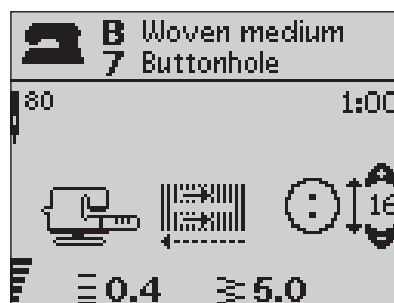
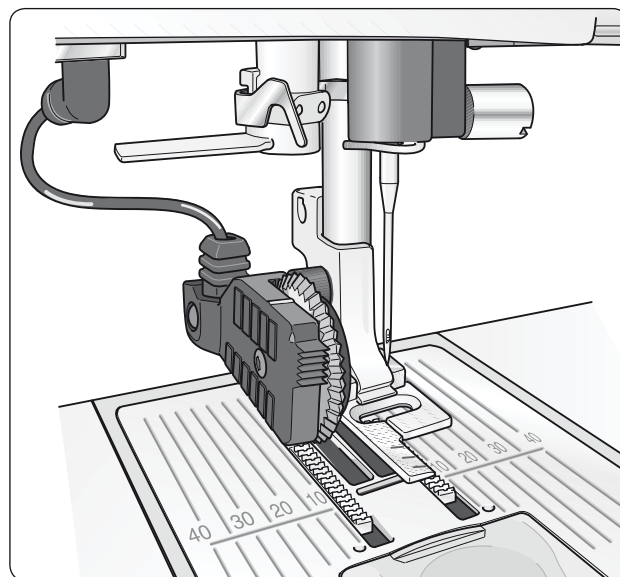

Manuální knoflíkové dírky

Knoflíkovou díрку lze ušít také krok za krokem bez sensorické jednokrokové knoflíkové patky. Použijte tlačítko zpětného chodu pro nastavení délky knoflíkové dírky.

1. Nasadte přítlačnou patku C.
2. Umístěte látku se stabilizátorem pod patku. Použijte označení na levé nožce knoflíkové patky pro umístění hrany oděvu. Přiložte hranu oděvu ke středové značce pro dosažení vzdálenosti 5/8" (15 mm) od hrany ke knoflíkové dírce.
3. Začtete šít knoflíkovou díрку. Stroj bude šít levou podélnou část knoflíkové dírky ve zpětném směru. Na Grafickém displeji se objeví ikonka zpětného chodu, která značí, že je třeba stisknout tlačítko zpětného chodu pro přikročení k další části KD. Jakmile KD dosáhne požadované délky, stiskněte tlačítko zpětného chodu, váš šicí stroj zapošíje konec a začne šít pravou stranu knoflíkové dírky.
4. Šijte až do počátečního bodu a poté stiskněte tlačítko zpětného chodu pro ušití dolních zapošívacích stehů. Přidržujte pedál sešlápnutý, dokud není knoflíková dírka dokončena. Stroj se po došití knoflíkové dírky automaticky zastaví.

1:0, 1:28-34 Knoflíkové dírky

Látka: Všechny typy látek.

Zvolit: Látku, kterou budete šít a Knoflíkovou díрку (Exkluzivní Poradce při šití® zvolí knoflíkovou díрку vhodnou pro šitý materiál).

Použít: Přítlačnou patku C a jehlu vhodnou pro šitý materiál.

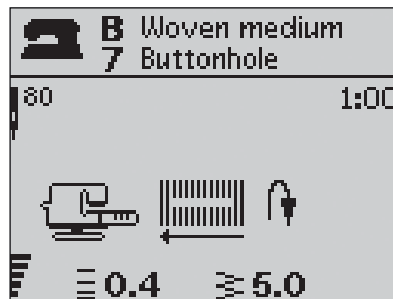
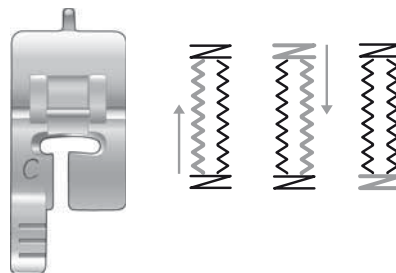

Kordová knoflíková dírka (strečové látky)

Při šití knoflíkových dírek na strečové látky doporučujeme knoflíkovou díрку vyztužit tzv. kordem (provázkem) pro zvýšení stability a abyste předešli natahování knoflíkové dírky.

1. Zahákněte provázek - kord přes výčnělek v zadní části knoflíkové patky C.
2. Ušijte knoflíkovou díрку, která bude v tomto případě celá ušitá přes kord.
3. Zastavte stroj těsně před koncem knoflíkové dírky. Zdvihněte prstem zatáhněte za provázek.
4. Překřižte provázek před jehlou a došijte zbývající část knoflíkové dírky přes kord.

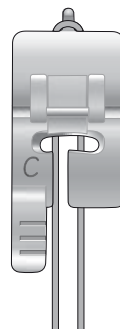

Přišívání knoflíků

Přišíváte knoflíky, háčky, cvočky a očka velmi rychle s pomocí vašeho šicího stroje.

1. Odstraňte přítlačnou patku a spusťte podávací zoubky.
2. Umístěte látku, multifunkční nástroj a knoflík pod přítlačnou tyč, dírkou knoflíku stovněte s pohyby jehly vpravo/vlevo. Zkontrolujte, zda jehla prochází oběma dírkami knoflíku stisknutím tlačítka zrcadlového zobrazení ze strany na stranu - aby jehla neuhodila do knoflíku. Spusťte jehlu dolů pomocí ručního kola pro poslední kontrolu před šitím.

Poznámka: Doporučená šíře 3.0 je nastavena pro většinu knoflíků. Pokud přišíváte malé nebo naopak velké knoflíky na kabáty, snižte(-) nebo zvýšte(+) šířku stehu, dokud jehla neprojde oběma dírkami.

3. Nastavte počet stehů pro přišití knoflíku stisknutím šipek nahoru/dolů. Běžné je 6 - 8 stehů.
4. Sešlápněte pedál. Stroj ušije počet stehů nastavených na displeji, poté zapošíje a automaticky se zastaví.
5. Po došití knoflíků znovu aktivujte podavač.

Tip: Tenký konec multifunkčního nástroje umístěte pod knoflík při šití na lehkých materiálech. Silnější konec použijte na těžší materiály. Přidržujte jej na místě na látce pomocí transparentní pásky.

Ryglování (manuální)

Zajišťuje pružné konce, záhyby záclon a závěsů, poutka pásek a rohy kapes - zkrátka namáhané části oděvů a jiných projektů.

1. Umístěte látku pod přítlačnou patku.
2. Spusťte patku, upravte případně polohu látky.
3. Sešlápněte pedál, sensorická patka se spustí automaticky a šijte.
 - Stroj bude šít rovným stehem, dokud nestisknete tlačítko zpětného chodu.
 - Stroj bude poté šít ve zpětném chodu, dokud znovu nestisknete tlačítko zpětného chodu.
 - Stroj poté přešijte rovné stehy stehem zigzag, kterým ty původní rovné stehy překryje.
 - Stiskněte tlačítko zpětného chodu pro zapošíití.

1:9 Přišívání knoflíku

Látka: Všechny typy látek.

Zvolit: Látku, kterou budete šít a steh pro přišívání knoflíků 1:9.

Použít: Jehlu doporučenou pro šitý materiál. Nepoužívejte patku.

Spusťte podávací zoubky.

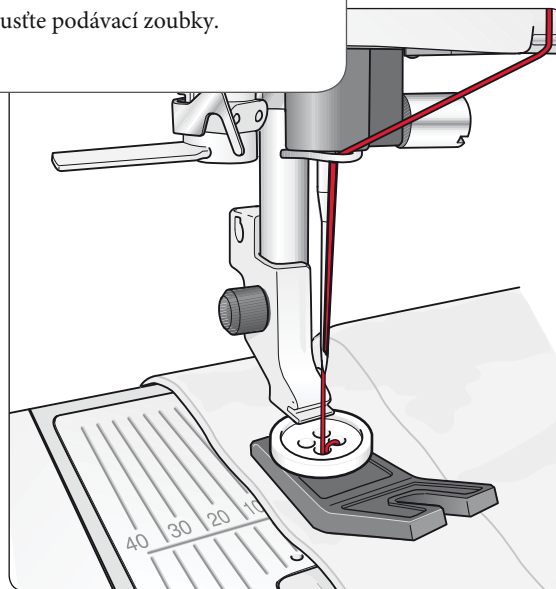

1:26 Ryglování (manuální)

Látka: Těžká tkaná

Zvolit: Těžkou tkanou látku a steh

1:26. **Použít:** Přítlačnou patku B a jehlu 90, dle doporučení na Grafickém displeji.

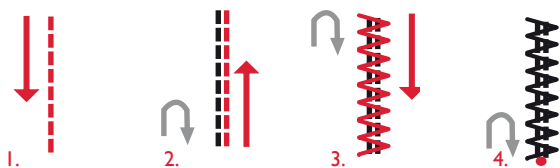
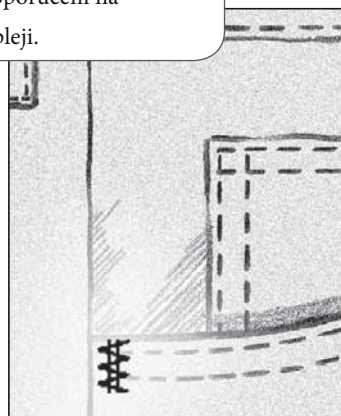

Šití zipů

Zipovou patku E lze velmi snadno upevnit do držáku patek na obě strany, což usnadňuje šití obou stran zipu. Pro šití druhé strany zipu přemístěte patku.

Posuňte jehlu co nejvíce vlevo či vpravo tak, abyste šili v blízkosti zoubků zipu nebo kordu.

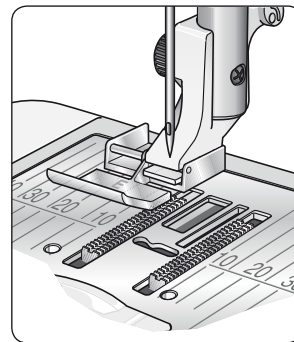
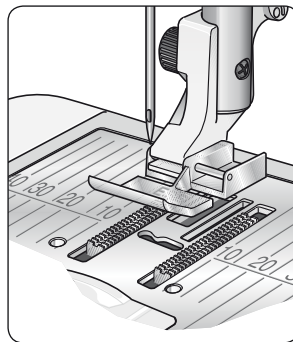

Středový zip

1. Přišijte dvě části látky lícovými stranami k sobě podél 5/8" (15mm) š vové linie, zastavte kousek před koncem pro vložení zipu.
2. Přistehujte zbývající část v místě, kde bude zip umístěn. Rozžehlete šev. Přiložte zip lícovou stranou na přežehlený švový přídavek, jezdec zipu přiložte ke konci zipového otvoru. Přišpendlete zip na lícové straně (viz obr. 1).
3. Zvolte rovný steh a posuňte jehlu doleva. Nasadte zipovou patku E tak, aby jehla byla na levé straně patky. Umístěte látku pod patku lícovou stranou nahoru se zipovou patku na pravé části zipu.
4. Začněte šít přes spodní část zipu, otočte látku a šijte pravou stranu zipu až nahoru (viz obr. 2).
5. Abyste se vyhnuli posuvnování látky, ušijte levou stranu zipu ve stejném směru. Nasadte zipovou patku E tak, aby jehla byla na pravé straně patky. Posuňte jehlu doprava.
6. Začněte šítí napří spodní částí zipu, otočte látku a šijte levou stranu zipu směrem zesepodu nahoru. (viz obr. 3).
7. Vypárejte stehování.

Poznámka: Pro upravení pozice linie šití upravte polohu jehly pomocí tlačítek pro nastavení šířky stehu.

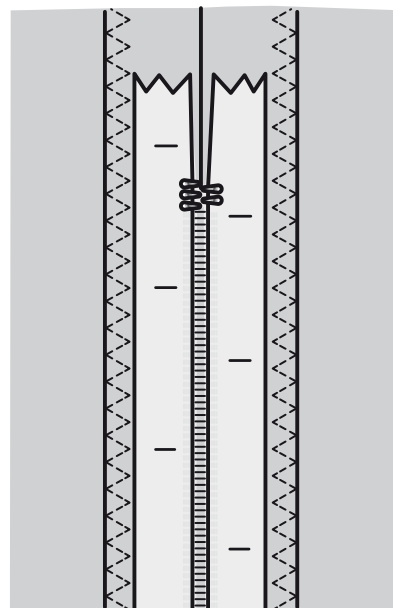

Obr. 1

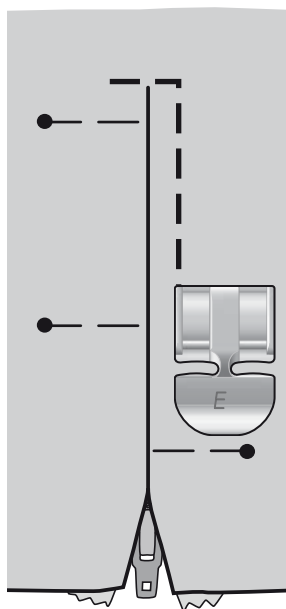

Obr. 2

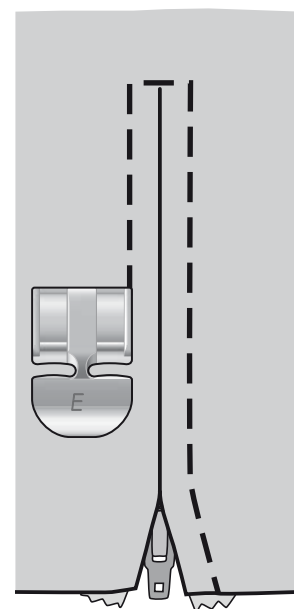

Obr. 3

Volné quiltování

Volné quiltování

Pokud quiltujete nízkou rychlostí, patka se zdvihá a spouští s každým stehem, aby přidržela látku u stehové desky, zatímco se formuje steh. Jakmile quiltujete vysokou rychlostí, patka klouže po látce při šití. Zoubky podavače musí být spuštěny a látkou pohybujete ručně požadovaným směrem.

Většinu volného quiltování provádíme rovným stehem nebo zigzag stehem. Přesto lze pro volné quiltování použít všechny stehy v šicím módu. Směr a rychlost, jakou pohybujete látkou si stanovujete vždy sami dle vzhledu stehu.

Poznámka: Volné quiltování s odpruženou patkou –pokud používáte na volné quiltování odpruženou patku - bude aktivováno doporučení spustit podávací zoubky. Proveďte. Nastavení bude zachováno i po vypnutí stroje. Objeví se zpráva s připomínkou nastavení, jakmile zapnete stroj. Zavřete zprávu stisknutím tlačítka OK. Pro běžné šití vypněte volné quiltování v Menu nastavení.

Odpružená patka pro volné quiltování se pohybuje společně s jehlou nahoru a dolů pomocí pružiny umístěné na nožce patky. Zoubky podavače musí být spuštěny a látkou pohybujete ručně požadovaným směrem.

Tip: Můžete použít i otevřenou quiltovací patku s pružinou - k dokoupení na www.sicistroje-shop.cz

Volné prošívání (bodování)

Látkou je třeba pohybovat manuálně.

1. Stiskněte tlačítko jehly nahore/dole pro volbu jehly v dolní poloze.
2. Nastavte pravidelnou střední rychlost, látkou pohybujte náhodně. Zkoušejte vytvářet kudrlinky a klikyháky v průběhu šití (a různé další tvary - meandry, kameny, pířka, apod). Volné prošívání jsou zpravidla náhodné vlnité stehy, které jsou velmi blízko u sebe, ale nekříží se.

Tip: Použijte případně odpruženou quiltovací patku - k dokoupení na www.sicistroje-shop.cz - pro lepší viditelnost při vytváření různých tvarů.

Poznámka: Pro nastavení stroje do běžného šicího módu jděte do Menu nastavení - Set Menu. Stiskněte OK pro zrušení nastavení Volného quiltování. Stiskněte Menu nastavení - SET Menu pro opuštění menu.

1:1 Volné prošívání

Látka: Střední tkaná - s výztuhou a spodní vrstvou.

Zvolit: Střední tkaná látka v exkluzivním Poradci při šití®, Rovný steh 1, FreeM Floating - Volné quiltování v Menu nastavení. Stisknout OK. Stisknou Menu nastavení pro návrat do šicího módu. Spustit podávací zoubky.

Použít: Přítlačná patka R a jehla 80 - jak je doporučeno.



Dekorativní taperingové stehy

Dekorativní taperingové stehy lze použít pro zúžení stehu při formování rohů a bodů.

1. Zvolte dekorativní taperingový steh. Jsou označeny na panelu stehů modře.
2. Stiskněte mazací tlačítko CLR pro otevření taperingového náhledu. Použijte šipky levá/pravá pro volbu začátku a/nebo konce zúžení - taperingu. Stiskněte OK pro aktivaci. Zvolte úhel, pod kterým chcete stehy zúžit pomocí tlačítek šipek.

3. Stiskněte mazací tlačítko CLR pro zavření taperingového náhledu. Ikonky se objeví na Grafickém displeji a ukážou začátek a/nebo konec a zda je tapering - zúžení aktivováno.

Poznámka: Je důležité upravit nastavení před samotným šitím.

4. Umístěte látku pod přítlačnou patku.
5. Začněte šít. Pokud je tapering aktivován na začátku i na konci, stroj ušije zúžený bod a poté bude pokračovat v šití stehu ve zvolené šířce stehu. Ikonka zpětného šití je zobrazena na Grafickém displeji. Jakmile dosáhnete požadované délky stehu, stiskněte tlačítko zpětného chodu pro ukončení taperingu. Jakmile je tapering dokončen, stroj se automaticky zastaví.

Poznámka: Při programování lze zúžit - taperingovat více než jeden steh. není třeba tisknout tlačítko zpětného chodu pro aktivaci konce taperingu. Konec taperingu začne automaticky po posledním stehu v programu.

Tip: Pro užší steh upravte šířku stehu.

Tip: Pro opakování taperingového stehu o stejné velikosti naprogramujte požadovaný počet stehů, poté přidejte tapering na začátku a/nebo na konci.

Poznámka: Automatické taperingové stehy 1:30 a 1:31 budou automaticky zúženy - resp automaticky zúží steh. Postupujte dle kroků 4-5 pro ušití těchto stehů. Pro opakování automatických taperingových stehů stiskněte tlačítko STOP.

Dekorativní taperingové stehy

Látka: Všechny typy látek.

Zvolíte: Látku, kterou budete šít a steh, který chcete zúžit - taperingovat. Dekorativní taperingové stehy jsou na stehovém panelu stroje označeny modře.

Použít: Přítlačná patka B a jehlu dle doporučení na Grafickém displeji.

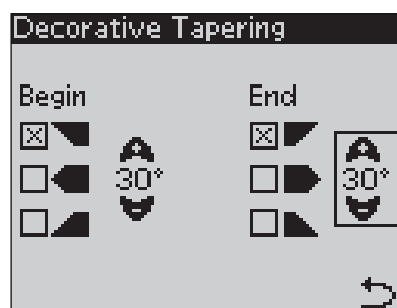

Čištění stroje

Aby váš šicí stroj co nejlépe a nejdéle fungoval, doporučujeme jej častěji čistit. Žádné mazání neprovádějte.

Vnější plastové části stroje otírejte měkkým a suchým hadříkem.

 Vypněte hlavní vypínač do pozice "0"

Čištění cívkového pouzdra

Odstraňte přítlačnou patku a plastový kryt cívky. Spusťte zoubky podavače. Zasuňte šroubovák pod stehovou desku - dle obrázku a lehce otočte šroubovákem - stehová deska povyskočí. Podavače očistěte kartáčkem.

Čištění pod cívkovým pouzdrém

Po došití většího projektu nebo pokud si všimnete většího nahromadění nečistot v oblasti cívkového pouzdra, je třeba čistit i oblast pod cívkovým pouzdrém.

Odsraňte držák cívkového pouzdra (1) v jeho přední části. Vyměňte cívkové pouzdro (2). Očistěte oblast pod cívkovým pouzdrém kartáčkem. Lze použít i malý vysavač pro odstranění nečistot.

 Při čištění ořezového ostří (A) postupujte opatrně.

Vložte cívkového pouzdro i držák zpět na místo.

Poznámka: Nefoukejte do oblasti cívkového pouzdra. Nečistoty a prach se mohou dostat do stroje.

Výměna stehové desky

Se spuštěním podavačem položte stehovou desku tak, aby zapadla do výřezů v zadní části otvoru pro stehovou desku. Zatlačte stehovou desku na místo, dokud nezaklapne. Nasadte plastový kryt cívky.

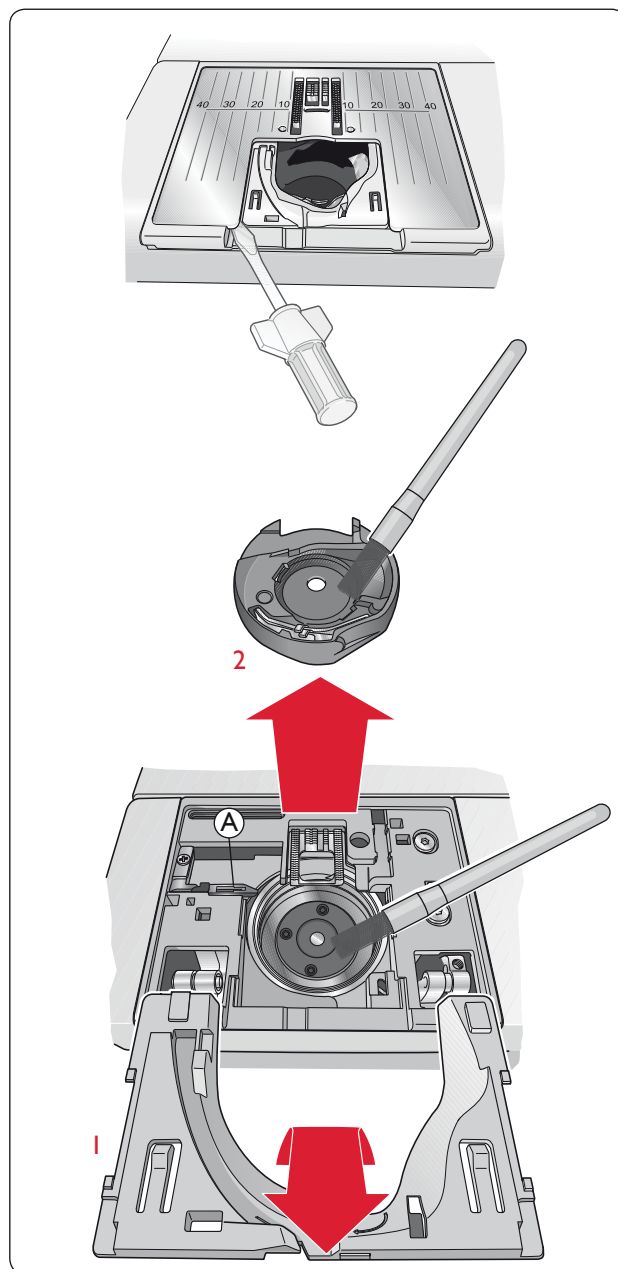

Problémy při šití

Pokud jste provedli všechna opatření doporučená v této části manuálu, odvezte svůj šicí stroj na opravu ke svému prodejci - společnost Strima Czech, s.r.o, www.sicistroje-shop.cz. Doporučujeme ponechat ve stroji šitý materiál, či používané nitě se vzorkem problematických stehů. Zpravidla to bývá názornější, než jakékoliv vysvětlení.

Neoriginální díly a příslušenství

Záruka nepokrývá žádné poškození, ke kterému dojde z důvodu použití neoriginálních dílů nebo příslušenství.

Kdykoliv máte problémy při šití:

- Zvolte správný druh a váhu látky v exkluzivním Poradci při šití®.
- Zvolte jehlu dle doporučení na Grafickém displeji.
- Znovu navlékněte horní i spodní nit.
- Použijte kolíček na špulku nitě v jiné poloze (vertikální nebo horizontální).
- Použijte sítku na nit a kvalitní nitě. Doporučujeme používat vždy stejné nitě pro horní i spodní nit i v případech vyšívacích nití.

Problémy při šití sensorické jednokrokové knoflíkové dírky:

- Ujistěte se, že bílá značka na boční straně kolečka je srovnána s bílým označením na patce.
- Zkontrolujte, zda je kabel sensorické jednokrokové patky správně zapojen v zástrčce nad jehelní svorkou.

Látka se krčí?

- Zvolte správný typ a váhu látky v exkluzivním Poradci při šití®.
- Zkontrolujte jehlu zda není poškozená (tupá nebo ohnutá).
- Vložte správnou jehlu dle doporučení na Grafickém displeji.
- Znovu navlékněte horní a spodní nit.
- Zvolte jinou nit, aby odpovídala šité látce i technice šití.
- Používejte kvalitní nitě.
- Snižte délku stehu.
- Použijte výztuhu.
- Zkontrolujte nastavení napětí nitě.

Stehy vynechávají?

- Zkontrolujte jehlu - může být poškozená.
- Vyměňte jehlu za doporučený typ a velikost.
- Ujistěte se, že je jehla správně nasazena v jehelní svorce.
- Znovu navlékněte horní i spodní nit.
- Použijte doporučenou přítlačnou patku.
- Vypněte a znovu zapněte stroj pro jeho resetování.
- Kontaktujte svého prodejce Strima Czech, s.r.o. - www.sicistroje-shop.cz.

Jehla se láme?

- Netahejte za šití při látku, ani ji nepostrkujte.
- Použijte jehlu dle doporučení na Grafickém displeji.
- Vložte jehlu správně do jehelní svorky, jak je popsáno v tomto návodu.

Špatné napětí nitě?

- Zvolte správný typ a váhu látky v Exkluzivním Poradci při šití®.
- Znovu navlékněte horní i spodní nit - používejte kvalitní nitě.
- Použijte druh jehly, která je doporučena na Grafickém displeji.
- Následujte doporučení ohledně nastavení napětí.
- Doporučujeme použít výztuhu.

Horní nit setrhá?

- Je nit podávána hladce/nezachytává se?
- Použijte sítku na nit a kvalitní nitě, používejte jehly dle doporučení a v závislosti na šitém materiálu.
- Znovu navlékněte horní a spodní nit - zkontrolujte správnost navlečení. Pokud používáte pro horní nit vyšivací nit, je třeba ji použít i pro navlečení spodní nitě.
- Vyzkoušejte různé polohy količku na špulku (horizontální nebo vertikální).
- Pokud je otvor ve stehové desce poškozen, vyměňte stehovou desku.
- Je použitý správný držák špulky před nití?

Látka se neposunuje?

- Zkontrolujte, zda jsou zdviženy podávací zoubky.
- Zvyšte délku stehu.

Spodní nit setrhá?

- Naviňte novou cívku.
- Vyměňte cívku, zkontrolujte správné navlečení.
- Pokud je otvor ve stehové desce poškozen, vyměňte stehovou desku.
- Vyčistěte oblast cívkového pouzdra.

Cívka se odvíjí nerovnoměrně?

- Zkontrolujte navinutí spodní nitě.

Špatný steh, nepravidelné nebo úzké stehy?

- Vypněte a znovu zapněte stroj pro resetování.
- Vyměňte jehlu, znovu navlékněte horní i spodní nit.
- Použijte výztuhu

Stroj šije pomalu?

- Zkontrolujte nastavenou rychlost šití.
- Odstraňte stehovou desku a očistěte kartáčkem cívkové pouzdro a podávací zoubky.
- Nechte stroj zkontrolovat u svého prodejce, společnosti Strima Czech, s.r.o.
www.sicistroje-shop.cz

Stroj nešije?

- Posuňte navijecí hřídel cívek zpět, do režimu šití - doleva.
- Zkontrolujte připojení kabelů ve stroji i v zásuvce
- Zkontrolujte napětí v el. síti.
- Zkontrolujte zapojení pedálu.

Funkční tlačítka stroje nereagují na dotek?

- Zásuvky a funkční tlačítka stroje mohou být citlivé na statickou elektřinu. Pokud funkční tlačítka nereagují na dote, vypněte a znovu zapněte stroj. Pokud problém přetrvává, kontaktujte svého prodejce.

Duševní vlastnictví

Patenty, které chrání tento výrobek, jsou na etiketě, umístěné ve spodní části šicího stroje.

VIKING, KEEPING THE WORLD SEWING & Design, SAPPHIRE, EXCLUSIVE SENSOR SYSTEM a SEWING ADVISOR jsou ochranné známky KSIN Luxembourg II, S.ar.l.

HUSQVARNA a "H-mark" s korunkou jsou ochranné známky Husqvarna AB. Všechny ochranné známky jsou v použití VSM Group AB.

Vyhrazujeme si právo na změnu vybavení, sortimentu příslušenství stroje bez předchozího upozornění, nebo provádění úprav, které však vždy budou k prospěchu uživatele a výrobku a taktéž změny v provedení a designu.



Mějte, prosím, na paměti, že tento výrobek je třeba bezpečně recyklovat s ohledem na platnou legislativu dané země, týkající se elektrických/elektronických výrobků. V případě pochyb kontaktujte svého prodejce - společnost Strima Czech, s.r.o.

www.sicistroje-shop.cz

Prodejce:
Strima Czech, s.r.o., Řípská 2b, Brno
www.sicistroje-shop.cz

