

Gloria

BLETS8

baby lock

Výroční edice
Pouze 2000 strojů na světě

SPECIÁLNÍ BONUS
Certifikát, Balíček patek

Díky vzduchovému navlékání RevolutionAir™ dobývá Gloria svět overlockového šití způsobem, na jaký jste nikdy nepomysleli. Nejprve pouhým dotykem tlačítka navlečete smyčkovače a potom dotykem dalšího tlačítka automaticky navlečete jehly!

Zbude Vám tak více času na Vaši kreativitu, místo abyste se starali o nastavení stroje. Gloria má dále všechny funkce, které od overlockového stroje od firmy Baby Lock očekáváte. Proměňte své tvůrčí sny v realitu.



Nová definice overlockového šití

Ať tvoříte nové šaty na křtiny, vyrábíte nové polštářky či závěsy pro osvěžení vzhledu Vašeho bydlení, nebo dokonce dáváte dohromady quilt z triček, potřebujete šicí stroj babylock, který šije za každé situace dokonalé stehy.

Revolution
Air
THREADING

Gloria využívá patentované navlékání RevolutionAir™, smyčkovače i jehly tak navlečete pouhými dotyky tlačítek. Technologie navlékání RevolutionAir™ minimalizuje přípravu stroje a poskytuje Vám více času k tvoření Vašich projektů. Konec frustrací, konec tápání – Gloria je navlečena a vždy připravena vyrazit.



Navlékání jehel RevolutionAir™

Nasadíte navlékač RevolutionAir™, stisknete tlačítko a jehly Glorie jsou navlečeny. Navlékání RevolutionAir™ od firmy Baby Lock Vám pokaždé usnadní a urychlí navlékání stroje.

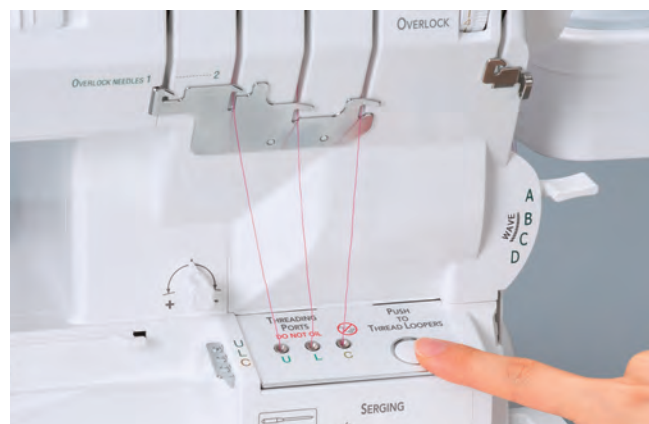

Navlékání smyčkovačů RevolutionAir™

Zasuňte konec nitě do jednoho z navlékacích portů stroje Gloria, stisknete tlačítko a prudký závan větru okamžitě protlačí nit skrz patentované trubicové smyčkovače přesně tam, kde ji chcete mít. Zamotané, zauzlované a přetřhané nitě jsou již minulostí!

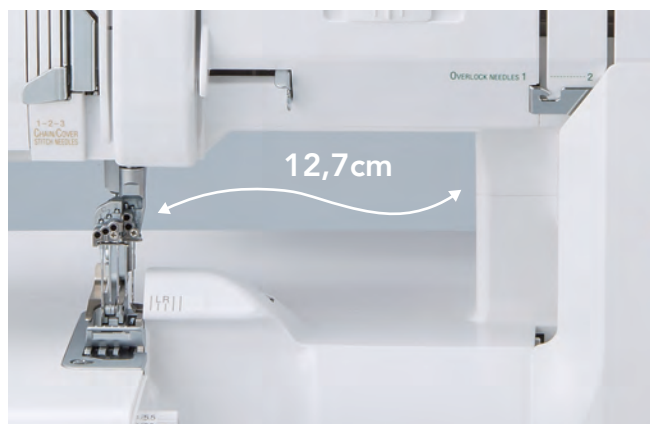

Největší prostor vpravo od jehly

Dostatek místa pro pohodové šití rozměrných projektů. Šití ozdobných stehů na metrech a metrech látek Vás bude fakt bavit.



Automatické podávání nití (ATD)

Už se nikdy nemusíte starat o nastavení správného napětí nití. Užijte si dokonale vyvážených stehů bez ohledu na druh látky, ze které šijete. Vestavěný stehový prst se ve skutečnosti pohybuje spolu s nožem ořezu a nastavuje šev podle šířky ořezu. S ATD můžete navlékat smyčkovače v libovolném pořadí.



Dokonalé osvětlení – šest LED diod

Pod šesti zářivými LED diodami zřetelně uvidíte každý steh i barvy látek a nití.



Proměnná maximální rychlost šití

Vždy šijte pohodlným tempem, ať jsou Vaše stehy co nejpřesnější.



Kolenní páka

Zdvihněte přítlačnou patku jednoduše pohybem kolena pomocí páky. Vaše ruce tak zůstávají volné pro dokonalou kontrolu nad stehy.



Pohodlné umístění páčky přítlačné patky

Snadno přístupná páčka pro zdvihání přítlačné patky na pravé straně stroje urychlí potřebné úpravy.



Vodítko nitě řetízkové jehly

Snazší práce s jehlovými nitěmi. Navlékání je mnohem snazší než dříve. Je to výsledek zkoumání nových tvarů.



Šicí stolek se 4 dírami

Na šicím stolek přibily 2 díry. Díky nim můžete používat aplikátory pleteného/tkaného šikmého proužku

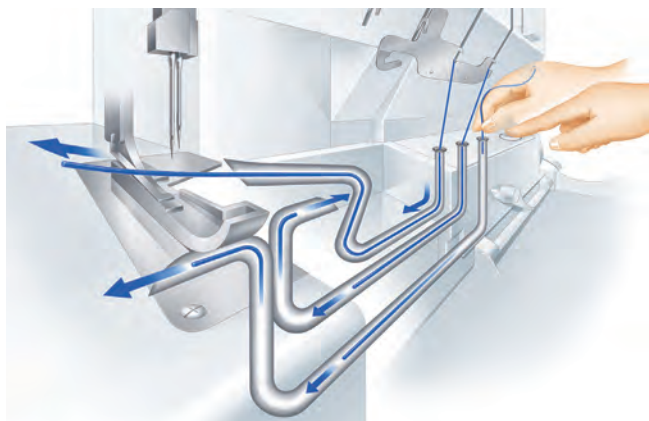

Trubicové smyčkovače

Představte si šicí stroj bez volně visících nití, bez vodítek. Vaše nitě zůstávají chráněny a nemotají se.



Diferenciální podavač

Baby Lock povýšil diferenciální podavač na nový level přidáním podávacího mechanismu s jedním segmentem. Ten zaručuje silnější podávání a zároveň přesnější řazení všech látek.

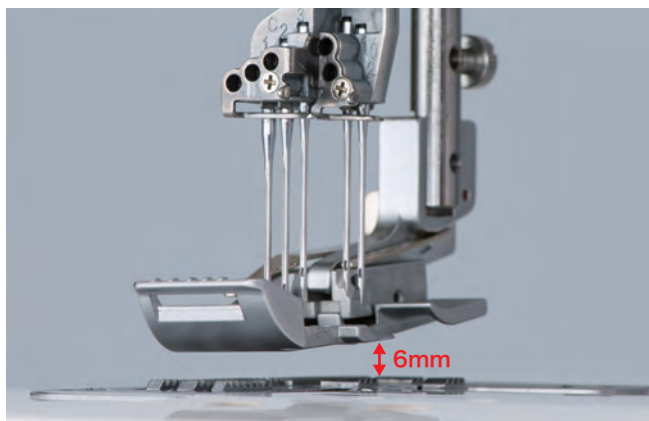

Zdvih přítlačné patky až 6 mm

Výška zdvihu přítlačné patky se změnila na 6,0 mm. Díky této změně je práce se silnými látkami snazší.

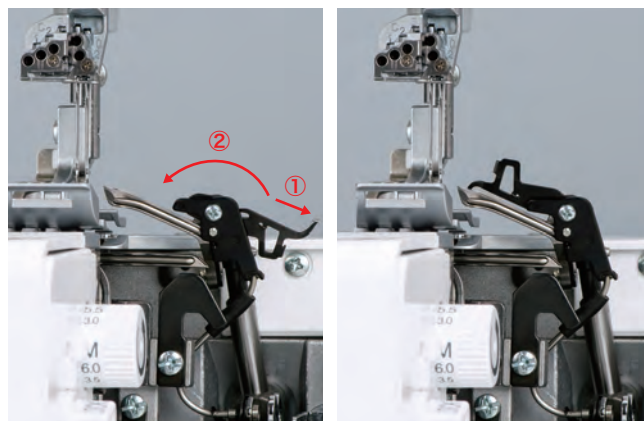

Pomocný smyčkovač pro dvojitný steh

Pomocný smyčkovač má změněný tvar a do oka horního smyčkovače jej můžete zasunout dvěma pohyby.



Automatický rolovaný lem

Délku stehu Glorie snadno nastavíte jedním ovladačem. Tento ovladač také obsahuje nastavení pro automatický rolovaný lem, kterým se vysune vestavěný stehový prst pro zakončování rolovaným lemem.



Bezpečnostní vypínač

Je-li přítlačná patka nahoře či otevřený boční nebo přední kryt, stroj je zablokován a nemůže šít. Tím se zvyšuje bezpečnost práce na overlockovém stroji.



Kolmý vpich jehel

Zatímco většina strojů má šikmo postavené jehly, které mačkají a ničí látku, jsou jehly Baby Locku umístěny svisle a pohybují se přímo nahoru a dolů. To chrání jednak látku a jednak jehly před ohnutím.



Vyjetí do řetízku u prádlového stehu.

Baby Lock usnadnil začátek a konec šití prádlovým stehem automatickým vyjetím do řetízku. Gloria navíc dokáže prošit prádlovým stehem mnohem silnější látky než jiné stroje.

Rozmanitost různých švů

Overlockovým vlnkovým, prádlovým, kombinovaným stehem. Jelikož je Gloria multifunkčním strojem s 8 nitěmi, poradí si se vším a nabízí rozmanité stehy.



4 nitný overlock

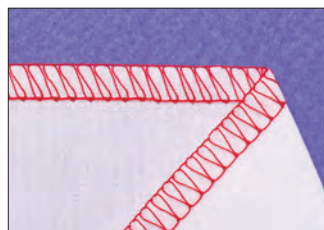

3 nitný overlock

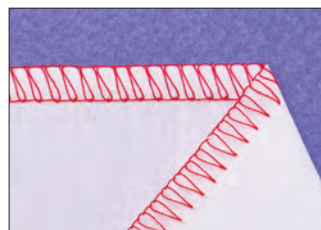

2 nitný overlock



3 nitný úzký/rolovaný lem



3 nitný vlnkový steh



3 nitný rolovaný vlnkový steh

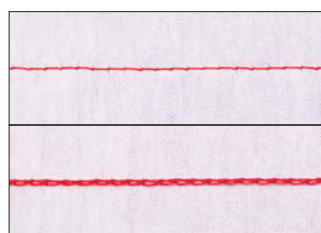

řetízkový steh

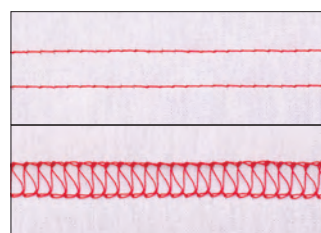

prádlový steh široký

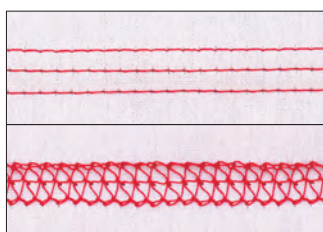

trojitý prádlový steh

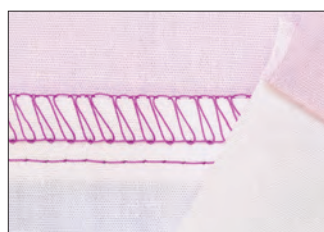

5 nitný bezpečnostní steh

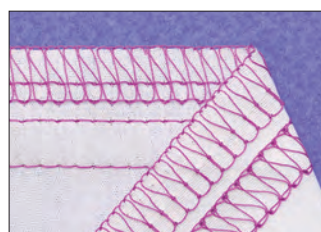

7 nitný prádlový steh široký
+ 4 nitný overlock

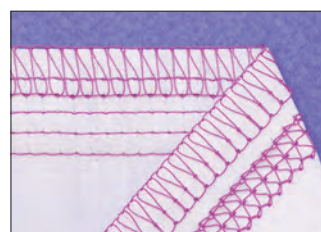

8 nitný trojitý prádlový steh
+ 4 nitný overlock

Funkce a vlastnosti

Technologické funkce

- Navlékání jehel RevolutionAir™
- Automatické podávání nití ATD
- Dokonalé osvětlení 6 LED diodami
- Pracovní prostor 12,7 cm vpravo od jehly, výška 7,5 cm
- Plně funkční diferenciální podavač
- poměr 2 až 1 – řasení
- poměr 3 až 4 – napínání
- Kolenní páka
- Proměnná maximální rychlost šití

Pokročilé šicí funkce

- Výhradní vlnovkový steh a zpětný vlnovkový steh pro rozšíření možností
- Možnost šití dvěma až 8 nitěmi
- 87 kombinací stehů včetně výhradního vlnovkového stehu a zpětného vlnovkového stehu pro rozšíření možností
- Řetízkový/prádlový steh včetně jednoduchého, dvojitého a trojitého prádlového stehu
- Overlockové stehy k sešívání a začišťování okrajů látek.
- Flatlockový steh pro sešívání a ozdobné šití
- Pokročilý systém ořezu zvládá i velmi silné látky
- Automatický rolovaný lem profesionálního vzhledu
- Nastavitelná šířka stehu 1,5-7,5 mm, ozdobné stehy šířky až 16 mm
- Nastavitelná délka stehu 0,75-4 mm
- Nastavitelný vestavěný rolovaný lem
- Možnost vynechání navlékacího portu a vodičko pro speciální nitě
- Až 1500 stehů za minutu
- Nastavitelný přítlak patky
- Nastavitelná výška přítlačné patky až do 6 mm
- Automatický pomocný smyčkováč pro změnu na dvojitné šití

Funkce pro usnadnění práce

- Vestavěný odřezávač nití
- Elektronický ovládací pedál a samostatná elektrická šňůra
- Ovládání přítlačné patky na pravé straně
- Nacvakávací univerzální přítlačná patka
- Větší prostor na příslušenství
- Vodičko stuh/pásky
- Barevné navlékací schéma
- Stojan s vodičky („anténa“) s barevným značením
- Velký šicí stolek pro šití řetízovým/prádlovým stehem s dalšími dírami pro upevnění příslušenství
- Magnetický lapač jehel
- Bezpečnostní destička na jehlové srovice předchází ztrátě jehlových šroubků
- Bezpečnostní vypínač pro jehlu nahoře, otevřený boční kryt, otevřený přední kryt a navlékač jehel
- Uložení elektrické šňůry v základně stroje
- Systém jehel pro domácí šicí stroje
- ELx705
- ELx705CF

Další

Hmotnost stroje 13,4 kg

Příslušenství k dokoupení

PRO OVERLOCKOVÉ ŠITÍ

Patka pro šití korálek B5002-04A-C
Patka pro slepý steh B5002S06A
Patka pro našívání gumy B5002S09A
Aplikátor krajek B5002S08A
Patka pro našívání šňůrky 5 mm B5002-05A-C
Řasící patka B5002S07A
Průhledná patka B5002S14A
Patka na šití křivek M0-36A09
Otevřená patka B5002T20A
Patka s teflonovou základnou B5002T21A

PRO ŘETÍZKOVÝ A PRÁDLOVÝ STEH

Nástavec pro skládání poutek na pásek, 19 mm B0421S12A
Nástavec pro skládání poutek na pásek, 38 mm B0421S11A
Patka pro prádlový a řetízkový steh B5002S10B
Aplikátor šikmého proužku - na dvojitě, 28 mm B0421S03A
Aplikátor šikmého proužku - na dvojitě, 36 mm B0421S02A
Aplikátor pleteného/tkaného šikmého proužku - na dvojitě 8 mm D13-4-08E
Aplikátor pleteného/ tkaného šikmého proužku - na dvojitě 10 mm D13-4-10E
Aplikátor pleteného/ tkaného šikmého proužku - na dvojitě 15 mm D13-4-15E
Aplikátor pleteného/ tkaného šikmého proužku - na jednoducho 15 mm D13-3-15E
Vodičko látky M0-70A09
Patka na sámký se 2 vodičky B5002-06A-C
Nástavec pro obyčejný lem 7 mm B0421S07A
Nástavec pro obyčejný lem 13 mm B0421S06A
Jednoduchý obraceč dospodu 7 mm B0421S10A
Jednoduchý obraceč dospodu 16 mm B0421S08A
Jednoduchý obraceč dospodu 25 mm B0421S09A
Aplikátor šikmého proužku na jednoducho 28 mm B0421S04A
Aplikátor šikmého proužku na jednoducho 36 mm B0421S05A
Další Příslušenství k dokoupení
Lapač odstřížků 900N

www.babylock.cz

Bobbin s.r.o.,

exkluzivní zastoupení šicích strojů Babylock pro ČR a SR, Krajinská 30/11,
České Budějovice 370 01, tel./fax: (00420)386 323 272,
www.babylock.cz, e-mail: info@babylock.cz