

# bernette

## Katalog příslušenství



[www.bernette.com](http://www.bernette.com)

bernette

SWISS DESIGN

## Kapitola 1

### Informace

Informace ke katalogu příslušenství bernette	4
Přehled využití přitlačných patek bernette	5
Přehled šicích a vyšívacích strojů	6
Nejdůležitější znaky šicích a vyšívacích strojů	7
Přehled overlockových strojů	8
Nejdůležitější znaky overlockových strojů	9
Přehled kompatibility – šicí a vyšívací stroje	10
Přehled kompatibility – overlockové stroje	11

## Kapitola 2

### Přitlačné patky

<b>Běžné šití</b>	
Entlovací patka	13
Entlovací patka pro duální podavač	13
Patka pro entlovací steh s nepřilnavou základnou	13
Entlovací patka s vedením	14
Patka s válečky	14
Kráčející patka	14
Patka pro rovný steh	15
Patka pro rovný steh pro duální podavač	15
<b>Knoflíky a knoflíkové dírky</b>	
Patka pro knoflíkovou díрку s posuvným měřítkem	15
Patka k přišívání knoflíků	16
<b>Elastické/pružné materiály</b>	
Overlocková patka	16
Overlocková patka pro duální podavač	16
<b>Zipy</b>	
Zipová patka	17
Zipová patka pro duální podavač	17
Patka pro skrytý zip	17
<b>Lemy a ozdobné prošívání</b>	
Patka pro slepý steh	18
Patka pro slepý steh pro duální podavač	18
Patka pro sešívání okrajů	18
Lemovací patka	19
Lemovací patka pro duální podavač	19
Lemovač – páskovač pro sežehlený šikmý proužek	19
Lemovač – páskovač pro sežehlený šikmý proužek – nastavitelný	19

**Ozdobné šití**

Patka pro ozdobné stehy	20
Otevřená vyšivací patka	20
Otevřená vyšivací patka pro duální podavač	20
Řasící patka	21
Patka k našívání stuh	21
Vyšivací patka průhledná	21
Patka pro našívání šňůrek	22
Patka pro našívání šňůrek pro duální podavač	22
Patka pro přišívání perel a pásků	22
Patka pro šití sámků	23
Patka pro šití paspulek	23

**Vyšívání**

Patka pro ozdobné stehy	23
Vyšivací patka s pružinou	24

**Patchwork**

Patchworková patka	24
Patchworková patka pro duální podavač	24

**Quiltování**

Látací/Vyšivací patka	25
Patka pro volné quiltování	25

**Sada přitlačných patek**

Sada přitlačných patek – pro dekorace	26
Sada přitlačných patek b33/b35	26
Sada přitlačných patek b37/b38	26
Sada přitlačných patek b37/b38 Quilting	27
Sada přitlačných patek b77/b79	27

Stehová deska pro rovný steh	29
Látací destička	29
Cívky	29
Pravé vodítko švu	30
Chránič prstů	30
Pomůcka k podávání látky při šití knoflíkových dírek	30
Násuvný stolek na volné rameno	31
Kolenní páka	31
USB flash disk	31
Dotykové pero	32
Kuříčky pro šicí stroj a vyšivací modul	32
Kolekce jehel	32

**Kapitola 2****Přítlačné patky****Kapitola 3****Speciální příslušenství k šití**

## Kapitola 4

### Speciální příslušenství pro vyšívací stroje

Držák pro více cívek	34
Doplňěk k držáku na více cívek	34
Vyšívací rámeček Chicago	34
Vyšívací rámeček Deco	35
Vyšívací rámeček pro řadu b70	35

## Kapitola 5

### Software

BERNINA Toolbox	37
Bernina – vyšívací program V8	38
Soubor programů BERNINA CutWork	39
BERNINA CutWork – jehly	39

## Kapitola 6

### Přítlačné patky pro Overlocky/Coverlocky

<b>Běžné šití</b>	
Standardní patka	38
Standardní patka průhledná	38
Patka k našívání stuhy	38
Patka pro poutka na pásek	39

#### Lemy a ozdobné prošívání

Patka pro přiřívání gumy	39
Patka pro slepý steh	39
Lemovací patka	40
Lemovač – páskovač pro nesežehlený šikmý proužek	40

#### Ozdobné šití

Patka pro všívání paspulek	40
Patka k našívání koráleků	41
Patka k našívání koráleků a flitrů	41
Patka pro všívání šňůrky	41
Řasící patka	42
Patka k našívání krajky	42
Patka k našívání lemů a krajek	42

#### Sada přítlačných patek

Sada přítlačných patek b42/b48	43
Sada přítlačných patek b44/b48	43

## Kapitola 7

### Příslušenství pro Overlocky/Coverlocky

<b>Další příslušenství</b>	
Nádoba na odřezky	44
Cestovní taška na overlocky	44

# Přítlačné Patky

## Přehled využití přítlačných patek bernette

### Běžné šití

Hledáte přítlačnou patku vhodnou pro různé stehy? Tyto univerzální přítlačné patky se doporučují je vybavení. Některé jsou již součástí základního příslušenství stroje.

### Knoflíky a knoflíkové dirky

bernette nabízí řešení i pro knoflíkové dirky. Se speciálními přítlačnými patkami pro knoflíkové dirky bernette nabízí řešení i pro knoflíkové dirky. bernette má ve své nabídce i patku pro rychlé a snadné přišití knoflíkové dirky během okamžiku.

### Elastické/stretchové materiály

Nemáte po ruce overlock? bernette nabízí speciální přítlačné patky pro práci s pružnými materiály látky obsahující lycru a vlnu.

### Zipy

Se zipovou patkou přesně přišijete všechny druhy zipů. Ať budete šít obyčejný nebo neviditelný bernette má pro Vás tu pravou patku.

### Lemy a ozdobné prošívání

Ať už chcete našít šikmý proužek nebo lemovat, bernette má v nabídce široký výběr přítlačných patek. Dosáhnete dokonalého zakončení okraje látky. Viditelné i neviditelné lemy vytvoříte snadno a rychle. Můžete si vytvořit i lemy s ozdobným prošíváním.

### Ozdobné šití

Sdílejte kreativní nápady, které chcete snadno a rychle realizovat? bernette má ve svém portfoliu řadu tvůrčích technik..

## Přehled kompatibility – šicí a vyšivací stroje

Příslušenství	Šicí a vyšivací stroje																						
	502 020 06 03	502 060 14 11	502 060 13 50	502 021 02 93	502 020 06 03	502 060 14 11	502 060 13 50	502 021 02 93	502 020 06 03	502 060 14 11	502 060 13 50	502 021 02 93	502 020 06 03	502 060 14 11	502 060 13 50	502 021 02 93	502 020 06 03	502 060 14 11	502 060 13 50	502 021 02 93	502 020 06 03	502 060 14 11	
<b>Přítlačné Patky</b>																							
<b>Běžné šití</b>																							
Enfilovací patka																							
Enfilovací patka pro duální podavač																							
Patka pro entovací steh s nepřilnavou základnou																							
Enfilovací patka s vedením																							
Patka s válečky																							
Enfilovací patka																							
Patka pro rovný steh																							
Patka pro rovný steh pro duální podavač																							
Patka pro rovný steh s posuvným měřítkem																							
<b>Knoflíky a knoflíkové dirky</b>																							
Patka k přišívání knoflíků																							
<b>Elastické/stretchové materiály</b>																							
Overlockovací patka																							
Overlockovací patka pro duální podavač																							
<b>Zipy</b>																							
Zipová patka																							
Zipová patka pro duální podavač																							
Patka pro šikmý zip																							
<b>Lemy a ozdobné prošívání</b>																							
Patka pro okraj steh																							
Patka pro okraj steh pro duální podavač																							
Patka pro ševní okraj																							
Patka pro ševní okraj																							
Lemovací patka																							
Lemovací patka pro duální podavač																							
Lemovací/příslovač pro šikmý proužek																							
Lemovací/příslovač pro šikmý proužek – nastavitelný																							
<b>Ozdobné šití</b>																							
Patka pro ozdobné stehy																							
Otvřená vyšivací patka																							
Otvřená vyšivací patka pro duální podavač																							
Rasící patka																							
Patka k našívání stuh																							
Vyšivací patka pro ševní okraj																							
Vyšivací patka pro ševní okraj																							

Kategorie	Modely
Kategorie A	1 Milan 2, Moscow 2, Milan 3, Moscow 3, Rome 3 2 Milan 5, Moscow 5, Rome 5, Milan 7, Moscow 7, Rome 7 3 Milan 8, Moscow 8, Rome 8
Kategorie B	1 Chicago 5 2 Chicago 7
Kategorie C	1 Deco 340 2 Deco 340plus
Kategorie D	1 sew&go 1, sew&go 3, sew&go 5 2 sew&go 7, sew&go 8

## Průvodce ke katalogu příslušenství bernette

Kategorie  
Každou strojí na levé straně jsou šicí a vyšivací stroje bernette uvedeny a rozděleny do hlavních kategorií A, B, C, D, E, F. Kategorie označují, se kterým modelem je které příslušenství kompatibilní.

d  
Při výběru příslušenství si v přehledu strojů svůj model a podívejte se na jeho kategorii. Zkontrolujte kompatibilitu. Podívejte se požadované příslušenství v obsahu a podle kategorie zkontrolujte kompatibilitu.

**Kategorie F**

- 1 b33, b35
- 2 b37, b38



Moje bernette b38 patří do kategorie F2.



	A	B	D	F1
502 020 06 03				
502 060 14 11				F2
502 060 13 50				
502 021 02 93				

Kráčející patka je s modelem b38 kompatibilní.

Přítlačných patek bernette má své určité výhody a silné stránky. V obsahu jsou přítlačné patky uvedeny podle první ikony vždy znázorňuje hlavní oblast využití. Pod

## Informace ke katalogu příslušenství bernette

### Hlavní kategorie

V přehledu strojů na levé straně jsou šicí a vyšívací stroje bernette uvedeny a rozděleny do hlavních kategorií A, B, C, D, E, F a G. Tyto kategorie označují, se kterým modelem je které příslušenství kompatibilní.

### Příklad

1. Najděte si v přehledu strojů svůj model a podívejte se na jeho kategorii.
2. Najděte si požadované příslušenství v obsahu a podle kategorie zkontrolujte kompatibilitu.

**Kategorie F**

1 b33  
b35

2 b37  
b38



Moje bernette b38 patří do kategorie F2.



1

502 020 06 03	A	B	D		Do vyprodání zásob
502 060 14 11				F1	
1 502 060 13 50				F2	
502 021 02 93	A	B	D	E1	

Kráčející patka je s modelem b38 kompatibilní.

### Použití přítlačných patek bernette

Každá přítlačná patka bernette má své určité výhody a silné stránky. V obsahu jsou přítlačné patky uvedeny podle hlavních oblastí využití. Další využití znázorňují ikony vedle popisu výrobku. První ikona vždy znázorňuje hlavní oblast využití. Podrobný přehled různých využití najdete na další stránce.

Kráčející patka



1

502 020 06 03	A	B	D		Do vyprodání zásob
502 060 14 11				F1	
1 502 060 13 50				F2	
502 021 02 93	A	B	D	E1	

Nepřilnavá základna zaručuje hladký pohyb patky na materiálech, které se špatně podávají, jako je kůže, plast, koženka apod.



## Přehled využití přitlačných patek bernette



### Běžné šití

Hledáte přitlačnou patku vhodnou pro různé stehy? Tyto univerzální přitlačné patky se doporučují jako základní vybavení. Některé jsou již součástí základního příslušenství stroje.



### Knoflíky a knoflíkové dírky

bernette nabízí řešení i pro knoflíkové dírky. Se speciálními přitlačnými patkami pro knoflíkové dírky vytvoříte přesnou knoflíkovou díрку během okamžiku. bernette má ve své nabídce i patku pro rychlé a snadné přišití knoflíku.



### Elastické/stretchové materiály

Nemáte po ruce overlock? bernette nabízí speciální přitlačné patky pro práci s pružnými materiály, jako je žerzej, látky obsahující Lycru a vlnu.



### Zipy

Se zipovou patkou přesně přišijete všechny druhy zipů. Ať budete šít obyčejný nebo neviditelný zip, bernette má pro Vás tu pravou patku.



### Lemy a ozdobné prošívání

Ať už chcete našít šikmý proužek nebo lemovat, bernette má v nabídce široký výběr přitlačných patek, s nimiž dosáhnete dokonalého zakončení okraje látky. Viditelné i neviditelné lemy vytvoříte snadno a přesně a Vaše práce bude mít profesionální vzhled. Můžete si vytvořit i lemy s ozdobným prošíváním.



### Ozdobné šití

Sršíte kreativními nápady, které chcete snadno a rychle realizovat? bernette má ve svém portfoliu přitlačné patky pro celou řadu tvůrčích technik.



### Vyšívání

Sortiment přitlačných patek bernette obsahuje speciální vyšívací patky, které lze použít k vyšívání volným pohybem nebo ve vyšívacím rámečku. bernette samozřejmě nabízí i široký výběr vyšívacích rámečků různých velikostí.



### Patchwork

Patchwork je oblíbený u lidí každého věku. Patchwork vyjadřuje zaměření na detail a kreativitu. bernette vyvinula jedinečné patchworkové patky, s nimiž je sešívání kousků látek se speciálním přesahem švu velmi snadné.



### Quiltování

Quiltovací patky bernette jsou ideálním pomocníkem při vytváření ozdobného quiltování.



### Lepkové materiály

Ne všechny látky stejně dobře kloužou. Pro méně klouzavé materiály, jako je kůže nebo koženka, vyvinula bernette speciální přitlačné patky, které usnadňují jejich podávání.



### Sady přitlačných patek

Naše sady přitlačných patek bernette slouží jako optimální základní výbava pro praktické i ozdobné projekty při šití, vyšívání, overlockové šití i quiltování.

- Kategorie A**
- |          |  |          |  |          |                               |
|----------|--|----------|--|----------|-------------------------------|
| <b>1</b> | Milan 2<br>Moscow 2<br>Milan 3<br>Moscow 3<br>Rome 3 | <b>2</b> | Milan 5<br>Moscow 5<br>Rome 5<br>Milan 7<br>Moscow 7<br>Rome 7 | <b>3</b> | Milan 8<br>Moscow 8<br>Rome 8 |
|----------|--|----------|--|----------|-------------------------------|



- Kategorie B**
- |          |           |
|----------|-----------|
| <b>1</b> | Chicago 5 |
| <b>2</b> | Chicago 7 |



- Kategorie C**
- |          |                          |
|----------|--------------------------|
| <b>1</b> | Deco 340<br>Deco 340plus |
|----------|--------------------------|



- Kategorie D**
- |          |                                  |          |                      |
|----------|----------------------------------|----------|----------------------|
| <b>1</b> | sew&go 1<br>sew&go 3<br>sew&go 5 | <b>2</b> | sew&go 7<br>sew&go 8 |
|----------|----------------------------------|----------|----------------------|



- Kategorie E**
- |          |             |
|----------|-------------|
| <b>1</b> | b05 CRAFTER |
| <b>2</b> | b05 ACADEMY |



- Kategorie F**
- |          |            |          |            |
|----------|------------|----------|------------|
| <b>1</b> | b33<br>b35 | <b>2</b> | b37<br>b38 |
|----------|------------|----------|------------|



- Kategorie G**
- |          |          |
|----------|----------|
| <b>1</b> | b70 Deco |
| <b>2</b> | b77      |
| <b>3</b> | b79      |





Kategorie		Šířka stehu 5 mm		Šířka stehu 6 mm		Šířka stehu 7 mm		Chapač CB		Horizontální chapač		Přítlač přitlačné patky		S dálním podavačem bernette		Vyšíváči		Přístrojství pro CutWork – kompatibilní		BERMINA Toolbox		Navlékač jehly		Manuální knoflíková dírka		Knoflíková dírka ve 4 krocích		Zastavení jehly nahoru/dole		Funkce Start/Stop		Paměť pro sterové vzory		Regulace rychlosti šití		Odčezávač niti	
	Model																																				
<b>Kategorie A</b>																																					
A1	Milan 2	✓			✓				m												h	✓														m	
	Milan 3	✓			✓				m												h		✓													m	
A2	Milan 5			✓		✓			m												h		✓													m	
	Milan 7			✓		✓			m												h		✓	✓	✓								s		m		
A3	Milan 8			✓		✓			m												h		✓	✓	✓	✓			✓			s		m			
<b>Kategorie B</b>																																					
B1	Chicago 5			✓		✓			m												h		✓	✓	✓	✓			✓			s		m			
B2	Chicago 7			✓		✓			m			✓	✓	✓							h		✓	✓	✓	✓			✓			s		m			
<b>Kategorie C</b>																																					
C1	Deco 340					✓						✓	✓	✓							h					✓									e		
	Deco 340plus					✓						✓	✓	✓							h					✓									e		
<b>Kategorie D</b>																																					
D1	sew&go 1	✓			✓				m													✓													m		
	sew&go 3	✓			✓				m												h	✓													m		
	sew&go 5	✓			✓				m												h	✓													m		
D2	sew&go 7			✓		✓															h		✓	✓	✓							s		m			
	sew&go 8			✓		✓															h		✓	✓	✓	✓			✓			s		m			
<b>Kategorie E</b>																																					
E1	b05 CRAFTER		✓			✓			m												h		✓													m	
	b05 ACADEMY		✓			✓			m												h		✓										b		m		
<b>Kategorie F</b>																																					
F1	b33	✓			✓																h	✓														m	
	b35	✓			✓																h		✓													m	
F2	b37			✓		✓															h		✓	✓	✓							s		m			
	b38			✓		✓															h		✓	✓	✓	✓			✓			s		e			
<b>Kategorie G</b>																																					
G1	b70 Deco					✓			e			✓	✓								h			✓	✓					s				e			
G2	b77			✓		✓			e	✓	✓										h		✓	✓	✓	✓			✓			s			e		
G3	b79			✓		✓			e	✓	✓	✓	✓								h		✓	✓	✓	✓			✓			s			e		

m = ručně  
e = elektronicky  
h = poloautomatický

b = možnost nastvení poloviční rychlosti  
s = ovládání regulace rychlosti

- Kategorie A**
- 1 b42 FUNLOCK
  - 2 b44 FUNLOCK
  - 3 b48 FUNLOCK



- 
- Kategorie B**
- 1 b64 AIRLOCK



**((Übersetzung fehlt))**

Kategorie	Modell	Overlock	Stroj na prádlový steh	Overlock/Stroj na prádlový steh (Combo)	Airthreader for looper threads	Navlékač pro spodní smyčkováč	Barevné navlékací dráhy	Délka stehu, nastavitelná během šití	Jemné nastavení nití (mtc)	Bezpečnostní vypínač aktivovaný otevřením krytu	Schránka na příslušenství	Příslušenství v krytu smyčkovačů	Nádoba na odřezky	Kolení páka	Násuvný stolek - pro rozšíření pracovní plochy	Osvětlení	Počet stehů	Max. rychlost šití [st./min]
<b>Kategorie A</b>																		
A1	b42 FUNLOCK		✓			✓	✓		✓	✓	✓					LED	4	1300
A2	b44 FUNLOCK	✓			✓	✓	✓		✓	✓	✓	✓				LED	15	1300
A3	b48 FUNLOCK		✓		✓	✓	✓		✓	✓	✓	✓				LED	23	1300
<b>Kategorie B</b>																		
B1	b64 AIRLOCK	✓		✓		✓	✓	✓	✓	✓	✓	✓	✓	✓		LED	16	1300



Příslušenství	Strana	b70 Deco	b77	b79	b33	b35	b37	b38	b05 CRAFTER	b05 ACADEMY	Chicago 5	Chicago 7	Milan 2	Milan 3	Milan 5	Milan 7	Milan 8	Moscow 2	Moscow 3	Moscow 5	Moscow 7	Moscow 8	Rome 3	Rome 5	Rome 7	Rome 8	sew&go 1	sew&go 3	sew&go 5	sew&go 7	sew&go 8	Deco 340	Deco 340plus			
<b>Speciální příslušenství pro vyšivací stroje</b>																																				
Držák pro více cívek	34	-	-	-	-	-	-	-	-	-	-	-	-	-	-	-	-	-	-	-	-	-	-	-	-	-	-	-	-	-	-	-	-	•	•	
Doplňek k držáku na více cívek	34	-	-	-	-	-	-	-	-	-	-	-	-	-	-	-	-	-	-	-	-	-	-	-	-	-	-	-	-	-	-	-	-	•	•	
Vyšivací rámeček Chicago (L)	34	-	-	-	-	-	-	-	-	-	-	X	-	-	-	-	-	-	-	-	-	-	-	-	-	-	-	-	-	-	-	-	-	-	-	
Vyšivací rámeček Chicago (S/M)	34	-	-	-	-	-	-	-	-	-	-	•	-	-	-	-	-	-	-	-	-	-	-	-	-	-	-	-	-	-	-	-	-	-	-	
Vyšivací rámeček Deco (A/B)	35	-	-	-	-	-	-	-	-	-	-	-	-	-	-	-	-	-	-	-	-	-	-	-	-	-	-	-	-	-	-	-	-	X	X	
Vyšivací rámeček Deco (C/F)	35	-	-	-	-	-	-	-	-	-	-	-	-	-	-	-	-	-	-	-	-	-	-	-	-	-	-	-	-	-	-	-	-	-	•	•
Vyšivací rámeček řadu b70 (S/M/L)	35	X	-	X	-	-	-	-	-	-	-	-	-	-	-	-	-	-	-	-	-	-	-	-	-	-	-	-	-	-	-	-	-	-	-	
<b>Software</b>																																				
BERNINA Toolbox	37	X/•	-	X/•	-	-	-	-	-	-	-	•	-	-	-	-	-	-	-	-	-	-	-	-	-	-	-	-	-	-	-	-	-	•	•	
Bernina vyšivací program V8	38	•	-	•	-	-	-	-	-	-	-	•	-	-	-	-	-	-	-	-	-	-	-	-	-	-	-	-	-	-	-	-	-	-	•	•
BERNINA CutWork Nástroje	38	•	-	•	-	-	-	-	-	-	-	•	-	-	-	-	-	-	-	-	-	-	-	-	-	-	-	-	-	-	-	-	-	-	•	•

x Základní příslušenství / • Příslušenství k dokoupení / - Nekompatibilní / (x) se mohou lišit v závislosti na zemi

## Přehled kompatibility – overlockové stroje

Příslušenství	Strana	b42 FUNLOCK	b44 FUNLOCK	b48 FUNLOCK	b64 AIRLOCK
<b>Speciální příslušenství pro overlocky a coverlocky</b>					
<b>Běžné šití</b>					
Standardní patka	41	X	X	X	X
Standardní patka průhledná	41	•	-	•	-
Patka k našívání stuhy	41	-	•	•	•
Patka pro poutka na pásek	42	•	-	•	-
<b>Lemy a ozdobné prošívání</b>					
Patka pro přišívání gumy	42	•	•	•	•
Patka pro slepý steh	42	-	•	•	•
Lemovací patka	43	•	-	•	-
Lemovač – páskovač pro nesežehlený šikmý proužek	43	•	-	•	-
<b>Ozdobné šití</b>					
Patka pro všívání paspulek	43	-	•	•	•
Patka k našívání korálků a flitrů	44	-	•	•	•
Patka pro všívání šňůrky	44	•	-	•	-
Řasící patka	44	-	•	•	•
Patka k našívání krajky	45	•	-	•	-
Patka k našívání lemů a krajk	45	•	-	•	-
<b>Sada přítlačných patek</b>					
Sada přítlačných patek b42/b48	46	•	-	•	-
Sada přítlačných patek b44/b48/b64	46	-	•	•	•
<b>Zubehör für Overlocker</b>					
<b>Další příslušenství</b>					
Nádoba na odřezky	48	-	X	X	X
Cestovní taška na overlocky	48	•	•	•	-

x Základní příslušenství / • Příslušenství k dokoupení / - Nekompatibilní

((Übersetzung fehler))



## Přítlačné patky



[www.bernette.com/shirt-blouse](http://www.bernette.com/shirt-blouse)

## Běžné šití

### Entlovací patka



J	502 020 59 96	A1	D1
C	502 020 60 07	A2	
T	502 020 69 03	A3 B	D2
	502 060 14 08		F1
1 A	502 060 14 09		F2
JA	502 020 93 64		G2 G3
T	502 021 03 17		E1

### Entlovací patka pro duální podavač



DA 502 020 92 89 G2 G3

### Patka pro entlovací steh s nepřilnavou základnou



	502 060 14 10		F1
1	502 060 13 47		F2
2 JQ	502 020 93 04		G2 G3
T	502 021 02 92	A B	D E1

Entlovací patka je skutečně všestranná, vhodná pro všechny běžné práce. Optimální je zároveň i pro speciální projekty. Kromě velmi jednoduchých přitažlivých ozdobných stehů je vhodná zejména pro realizaci patchworkových nápadů.



Entlovací patka pro duální podavač je na zadní straně otevřená pro integrovaný duální podavač. Ten umožňuje rovnoměrné podávání „lepkavých“ materiálů, jako je kůže či koženka.

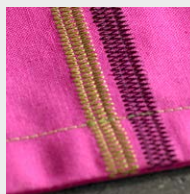

Nepřilnavá základna zaručuje hladký pohyb patky na materiálech, které se špatně podávají, jako je kůže, plast, koženka apod.



## Běžné šití

### Zigzag foot with guide



502 021 03 12 A B D E1

Entlovací patka s vedením Vám zjednoduší přesné šití. Nejčastěji používané vzdálenosti okrajů, jsou zvýrazněny na patce, tato vzdálenost může být na snadno nastavena.

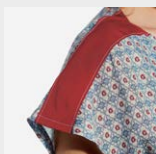

### Roller foot



502 021 03 13 A B D E1

Patka s válečky je skvělá pro šití klzkých materiálů. Válečky umístěné vespuďu pomáhají této patce snáze klouzat po materiálech, které mají tendenci se při šití zasekávat, jako je kůže, koženka či různé plasty.

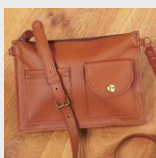

### Kráčející patka



502 020 06 03 A B D

502 060 14 11 F1

1 502 060 13 50 F2

502 021 02 93 A B D E1

Do vyprodání zásob

Nepřilnavá základna zaručuje hladký pohyb patky na materiálech, které se špatně podávají, jako je kůže, plast, koženka apod.





## Patka pro rovný steh



1

1	<b>502 060 13 51</b>	F1
H	<b>502 060 13 52</b>	F2
	<b>502 021 02 94</b>	A B D E1

Tato přítlačná patka je vhodná pro šití rovným stehem. Malý jehlový otvor dobře přidržuje látku během šití.



## Patka pro rovný steh pro duální podavač



**DF 502 020 92 94** G2 G3

Patka pro rovný steh pro duální podavač je na zadní straně otevřená pro integrovaný duální podavač. Ten umožňuje rovnoměrné podávání „lepkavých“ materiálů, jako je kůže či koženka.



## Knoflíky a knoflíkové dírky

### Patka pro knoflíkovou díрку s posuvným měřítkem



1



2

<b>B</b>	<b>502 020 59 97</b>	A1*	D1*	
<b>D</b>	<b>502 020 60 04</b>	A1' A2	D1'	Do vyprodání zásob
<b>D</b>	<b>502 020 70 20</b>	A3	B	
<b>D</b>	<b>502 020 87 86</b>		D2	
	<b>502 060 13 53</b>		F1 (b33)	
<b>R</b>	<b>502 060 13 54</b>		F1 (b35)	
1	<b>R 502 060 13 55</b>		F2	
2	<b>RJ 502 020 92 98</b>		G2 G3	
<b>D</b>	<b>502 021 03 18</b>	A1' A2	D1' E1	

A1\* Milan 2, Moscow 2, Rome 3  
D1\* sew&go 1 + 3

A1' Milan 3, Moscow 3  
D1' sew&go 5

Snadno ušijete různé typy knoflíkových dírek se šňůrkou i bez. Můžete si ušít jakýkoli počet knoflíkových dírek, všechny přesně stejně dlouhé



## Knoflíky a knoflíkové dírky

### Patka k přišívání knoflíků

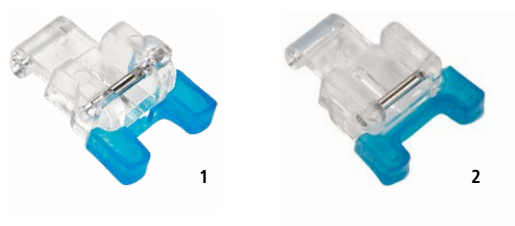

	<b>H</b>	<b>502 020 59 98</b>	A B D		Do vyprodání zásob
1	<b>M</b>	<b>502 060 13 56</b>		F1	
	<b>T</b>	<b>502 060 13 57</b>		F2	
2	<b>RC</b>	<b>502 020 92 91</b>		G2 G3	
	<b>H</b>	<b>502 021 02 95</b>	A B D E1		

S touto přítlačnou patkou můžete přišívat nejen knoflíky různých velikostí, ale i očka a háčky. Patka k přišívání knoflíků má neklouzavou základnu, proto dobře drží knoflík na látce.



## Elastické/pružné materiály

### Overlocková patka



	<b>G</b>	<b>502 020 59 91</b>	A1 D1		
	<b>E</b>	<b>502 020 73 08</b>	A2 A3 B D2		Do vyprodání zásob
1	<b>G</b>	<b>502 060 13 58</b>		F1	
	<b>C</b>	<b>502 060 13 59</b>		F2	
	<b>E</b>	<b>502 021 03 15</b>	A2 A3 B D2 E1		

Overlocková patka usnadňuje začišťování okrajů látky a šije švy podobné overlockovým. Obzvláště vhodná je k šití ozdobných manžet a švů na většině běžných úpletů.



### Overlocková patka pro duální podavač



	<b>DI</b>	<b>502 020 92 97</b>		G2 G3	
--	-----------	----------------------	--	-------	--

Overlocková patka pro duální podavač je na zadní straně otevřená pro integrovaný duální podavač. Ten umožňuje rovnoměrné podávání „lepkavých“ materiálů, jako je kůže či koženka.



# Zipy

## Zipová patka



1

I	502 020 59 99	A B D	Do vyprodání zásob
	502 060 13 60	F1	
1 E	502 060 13 61	F2	
I	502 021 03 19	A B D E1	

## Zipová patka pro duální podavač



JB 502 020 92 90

G2 G3

## Patka pro skrytý zip



1



2

	502 020 90 67	A B D	Do vyprodání zásob
	502 060 13 62	F1	
1 Z	502 060 13 63	F2	
2 JP	502 020 93 05	G2 G3	
	502 021 02 96	A B D E1	

Úzký tvar patky umožňuje přišívání zipů různých druhů. Patka vede látku rovnoměrně, zatímco šijete v těsné blízkosti spirály zipu.



Zipová patka pro duální podavač je na zadní straně otevřená pro integrovaný duální podavač. Ten umožňuje rovnoměrné podávání „lepkavých“ materiálů, jako je kůže či koženka.

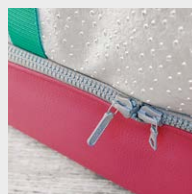

Tato patka je prostě dokonalá pro šití zipů. Jelikož je zip po přišití téměř neviditelný, dosáhnete obzvláště elegantního vzhledu.

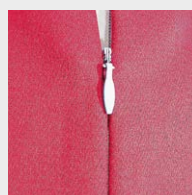

## Lemy a ozdobné prošívání

### Patka pro slepý steh



F	502 020 60 09	A2 A3 B	D2	Do vyprodání zásob
L	502 020 59 93	A1	D1	Do vyprodání zásob
1 L	502 060 13 64		F1	
	502 060 13 65		F2	
2 F	502 021 02 97	A B	D E1	

Tato patka je nejvhodnější pro šití slepých stehů nebo k prošívání okrajů. Jehla propichuje samotný okraj látky, takže stehy jsou na lícové straně sotva viditelné.



### Patka pro slepý steh pro duální podavač



DM 502 020 93 01

G2 G3

Patka pro slepý steh pro duální podavač je na zadní straně otevřená pro integrovaný duální podavač. Ten umožňuje rovnoměrné podávání „lepkavých“ materiálů, jako je kůže či koženka.

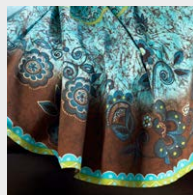

### Patka pro sešívání okrajů



1 S	502 060 13 66		F2	
2 F	502 021 02 98	A B	D E1	

Tato patka s vodítkem usnadňuje ozdobné prošívání okrajů, lemů a plisé. Je užitečná k našívání krajk nebo pásek a ke zpevnování okrajů. Díky vodítku dosáhnete bezchybných švů a lemů probíhajících rovnoběžně s okrajem látky.

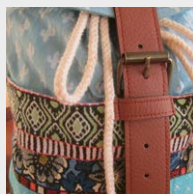

## Lemovací patka



	<b>502 020 59 95</b>	A1	D1	
<b>K</b>	<b>502 020 60 10</b>	A2 A3 B		Do vyprodání zásob
<b>1</b>	<b>502 060 13 67</b>		F1	
<b>D2</b>	<b>502 060 13 68</b>		F2	
<b>K</b>	<b>502 021 02 99</b>	A2 A3 B	D2 E1	

S touto speciální přítlačnou patkou dosáhnete švů profesionálního vzhledu. Patka dvakrát přehýbá okraj látky a výsledkem je rolovaný lem sešitý rovným stehem.



## Lemovací patka pro duální podavač



<b>DG</b>	<b>502 020 92 95</b>	G2 G3
-----------	----------------------	-------

Lemovací patka pro duální podavač je na zadní straně otevřená pro integrovaný duální podavač. Ten umožňuje rovnoměrné podávání „lepkavých“ materiálů, jako je kůže či koženka.

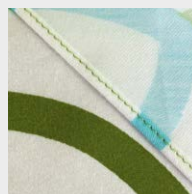

## Lemovač – páskovač pro sežehlený šikmý proužek



	<b>502 060 13 69</b>	F1
<b>1</b>	<b>502 060 13 70</b>	F2
	<b>502 021 03 00</b>	A1 D1 E1

Lemovač – páskovač umožňuje přišívání sežehlených šikmých proužků, šije se se základním nebo ozdobným stehem.

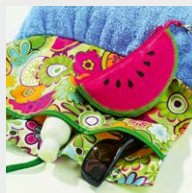

## Lemovač/páskovač pro šikmý proužek – nastavitelný



	<b>502 021 03 01</b>	A1 D1 E1
--	----------------------	----------

Lemovač – páskovač pro sežehlený šikmý proužek – nastavitelný, umožňuje přišívání sežehlených šikmých proužků. Pro použití různých šířek. Šikmý proužek, nebo látka jsou pro řesné výsledky šití vedeny krajem patky.



## Ozdobné šití

### Patka pro ozdobné stehy



	<b>502 020 59 92</b>	A1	D1	Do vyprodání zásob
1	<b>502 060 13 71</b>		F1	
2	<b>JK 502 020 92 99</b>		G2 G3	
	<b>502 021 03 20</b>	A1	D1 E1	

Opravdu profesionální nástroj pro vyšívání a zdobení. Patka pro ozdobné stehy je ideální pro šití saténových stehů, aplikací a ozdobných stehů.



### Otevřená vyšívací patka



	<b>502 060 13 72</b>		F1
1	<b>F2 502 060 13 73</b>		F2
	<b>502 021 03 02</b>	A B	D E1

Tato patka je vhodná pro našívání aplikací, vyšívání a pro šití napříč přes stehy. Otevřený tvar Patky zaručuje dobrou viditelnost stehu a je proto vhodná i pro našívání stuhy a pásy.



### Otevřená vyšívací patka pro duální podavač



	<b>DN 502 020 93 02</b>		G2 G3
--	-------------------------	--	-------

Otevřená vyšívací patka pro duální podavač je na zadní straně otevřená pro integrovaný duální podavač. Ten umožňuje rovnoměrné podávání „lepkavých“ materiálů, jako je kůže či koženka.

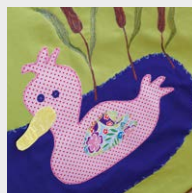

## Řasící patka



	<b>502 020 60 01</b>	A B D		Do vyprodání zásob
	<b>502 060 13 74</b>		F1	
1	<b>502 060 13 75</b>		F2	
2	<b>JD 502 020 92 92</b>		G2 G3	
	<b>502 021 03 03</b>	A B D E1		

Jelikož základna této Patky neleží naplocho na podavači, dochází k nestejném vedení látky. Díky tomu při šití vznikají pěkné našasené efekty.



## Patka k našívání stuhy



1	<b>G 502 060 13 76</b>		F2
2	<b>502 021 03 04</b>	A B D E1	

Patka k našívání flitrů a saténových stuh. Nastavitelné vodítko přidržuje stuhu a brání jí v klouzání během našívání.



## Vyšívací patka průhledná



	<b>A 502 020 60 06</b>	A2 A3 B D2		Do vyprodání zásob
	<b>502 060 13 77</b>		F1	
1	<b>F 502 060 13 78</b>		F2	
	<b>A 502 021 03 21</b>	A B D E1		

Průhledná základna zaručuje trvale dobrou viditelnost šitého výrobku. Díky tomu dosáhnete obzvláště dobrých výsledků při našívání aplikací, šití saténových stehů a mušličkových okrajů.



## Ozdobné šití

### Patka pro našívání šňůrek



1



2

	<b>502 020 59 90</b>	A1	D	Do vyprodání zásob
<b>M</b>	<b>502 020 60 05</b>	A2 A3 B		Do vyprodání zásob
	<b>502 060 13 79</b>		F1	
1 <b>H</b>	<b>502 060 13 80</b>		F2	
2 <b>M</b>	<b>502 021 03 05</b>	A B D E1		

Patka pro našívání šňůrek umožňuje našívání tenkých šňůrek a přízí na látku. Základna patky je vespuďu opatřena několika drážkami, proto můžete našívat více šňůrek zároveň.



### Patka pro našívání šňůrek pro duální podavač



**DH 502 020 92 96**

G2 G3

Patka pro našívání šňůrek pro duální podavač je na zadní straně otevřená pro integrovaný duální podavač. Ten umožňuje rovnoměrné podávání „lepkavých“ materiálů, jako je kůže či koženka.



### Patka pro přišívání perel a pásků



**502 021 03 06**

A B D E1

Pro kreativní práci s perlami a pásků. Vedení uprostřed spodní části patky umožňuje šítí silných nití, perel a pásků.

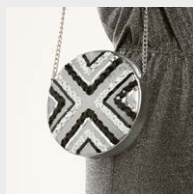



## Patka pro šití sámků



502 021 03 07 A B D E1

Patka pro šití sámků s 5 drážkami se používá spolu s dvojehlou. Ušijte první sámek a při šití druhého sámku nechte první probíhat první drážkou patky. Tento postup opakujte podél počtu požadovaných sámků.



## Patka pro šití paspulek



502 021 03 08 A B D E1

Patka pro šití paspulek s 2 drážkami je ideální pro vložení lampasů do švu. Můžete takto ozdobit potahy Vašeho nábytku nebo oblečení. S touto patkou můžete také přišívat současně dvě silnější bavlnky.



## Vyšívání

### Patka pro ozdobné stehy



1	502 060 06 52	C1
P	502 060 08 72	C1
	502 020 81 80	B2
2 JL	502 020 93 03	G1 G3

Tato patka je opravdový vyšívací expert. Oválný, lehce ohnutý tvar patky usnadňuje pohyb při šití. Tím dosáhnete kvalitního a přesného tvoření stehu.

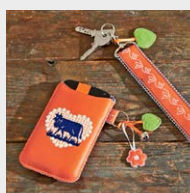

## Vyšivací patka s pružinou



JX 502 020 93 26

G1 G3

Vyšivací patka s pružinou je skvělou volbou, když dojde na vyšívání látek s vlasem či froté. Díky pružinovému mechanismu vyvíjí patka na vyšívanou látku optimální tlak a pohyby patky zároveň kompenzují veškeré nerovnosti materiálu, jako jsou plastické monogramy či vícevrstvé quilty. Výsledek je dokonalý.



## Patchwork

### Patchworková patka



1



2

502 020 70 52 A B

s vodítkem

Do vyprodání zásob

P 502 020 60 02 D

s vodítkem

Do vyprodání zásob

502 060 13 81 F1

s vodítkem

1 502 060 13 82 F2

s vodítkem

2 502 021 03 09 A B D E1

s vodítkem

Tato patka je ideální k sešívání kousků látek s přesným přesahem švu 1/4 a 1/8 palce. Okraje látek můžete vést podél okraje patky nebo podle vodítka. Přesné šití je tak zcela jednoduché.



### Patchworková patka pro duální podavač



DE 502 020 92 93

G2 G3

Patchworková patka pro duální podavač je na zadní straně otevřená pro integrovaný duální podavač. Ten umožňuje rovnoměrné podávání „lepkavých“ materiálů, jako je kůže či koženka.



## Quiltování

### Látací/Vyšívací patka

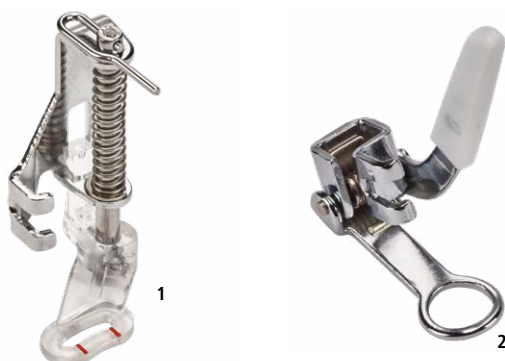

	<b>502 020 76 48</b>	A B		Do vyprodání zásob
	<b>502 020 60 00</b>		D	
	<b>502 060 13 83</b>		F1	
1 P	<b>502 060 13 84</b>		F2	
2	<b>502 021 03 10</b>	A B	E1	

Tato patka je skutečným specialistou na šití volným pohybem a nejvíce se hodí pro látání děr a opotřebovaných míst. V kombinaci s vyšívacím rámečkem se značně usnadní látání, neboť rámeček stabilizuje látku. Patku můžete použít i k vytvoření přitažlivého zdobení, například krajek nebo monogramů.



### Patka pro volné quiltování

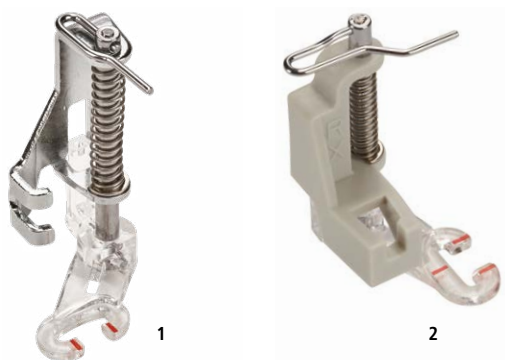

1 P	<b>502 060 13 85</b>		F2	
2 RX	<b>502 020 93 00</b>	A B	D2 E1	G2 G3

Otevřená vyšívací základna poskytuje dokonalou viditelnost vyšívaného místa. Přesné kreativní práce volným pohybem, jako monogramy, technika Richelieu („cutwork“) či kreslení nití jsou s patkou pro volné quiltování jednoduché. Patka se výborně hodí pro volné quiltování, zejména pro drobné detaily (mikro meandry).



## Sada přítlačných patek

### Sada přítlačných patek – pro dekorace



1 502 021 03 14 A1 D1 E1

### Sada přítlačných patek b33/b35

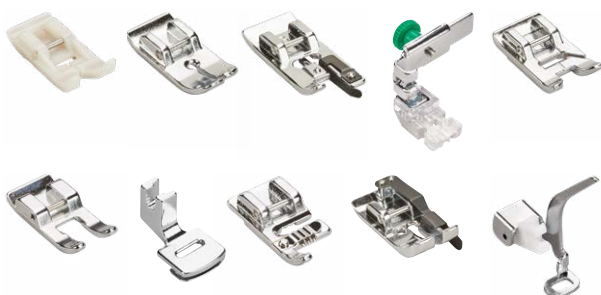

502 060 14 16 F1

### Sada přítlačných patek b37/b38

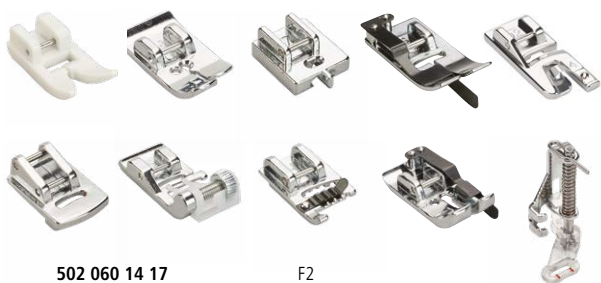

502 060 14 17 F2

Tato sada je pro šicí stroje b05 CRAFTER, b05 ACADEMY, ale také pro stroje série sew&go a Milan. Sada obsahuje 9 níže uvedených patek pro speciální stehy a dekorativní projekty:

- Patka pro našívání stuhy
- Lemovač - páskovač
- Patka pro přišívání perel a pásků
- Patka pro šití sámků
- Řasící patka
- Patka pro našívání šňůrek
- Patka pro šití paspulek
- Entlovací patka s vedením
- Patka s válečky



Tato sada je pro stroje b33 a b35 obsahuje následujících 10 praktických přítlačných patek pro speciální stehy a úkoly:

- Patka pro entlovací steh s nepřilnavou základnou
- Overlocková patka
- Řasící patka
- Patka pro našívání šňůrek
- Patka pro skrytý zip
- Patchworková patka
- Patka pro rovný steh
- Otevřená vyšívací patka
- Patka pro ozdobné stehy
- Látací/Vyšívací patka



Tato sada je pro stroje b37 a b38 obsahuje následujících 10 praktických přítlačných patek pro speciální stehy a úkoly:

- Patka pro entlovací steh s nepřilnavou základnou
- Lemovací patka (4 mm)
- Řasící patka
- Patka pro našívání šňůrek
- Patka pro skrytý zip
- Patchworková patka
- Patka pro rovný steh
- Patka pro sešívání okrajů
- Patka k našívání stuhy
- Látací/Vyšívací patka



## Sada přítlačných patek b37/b38 Quilting



502 060 14 28

F2

## Sada přítlačných patek b77/b79



502 020 93 06

G2 G3

Tato sada je pro stroje b37 a b38 obsahuje následujících 6 praktických kusů příslušenství pro kreativní quiltovací projekty:

- Patchworková patka s pravým vodičkem
- Patka pro sešívání okrajů
- Patka pro rovný steh
- Patka pro volné quiltování
- Krácející patka
- Pravé vodičko švu



Tato sada je pro stroje b77 a b79 obsahuje následujících 8 praktických přítlačných patek pro speciální stehy a úkoly:

- Patka pro entlovací steh s nepřilnavou základnou
- Patchworková patka pro duální podavač
- Patka pro rovný steh pro duální podavač
- Lemovací patka pro duální podavač
- Patka pro našívání šňůrek pro duální podavač
- Otevřená vyšívací patka pro duální podavač
- Řasící patka
- Patka pro skrytý zip





Speciální příslušenství k šití



[www.bernette.com/red-dress](http://www.bernette.com/red-dress)

## Stehová deska pro rovný steh



502 020 93 14

G2 G3

Stehová deska pro rovný steh a CutWork má oranžový barevný kód. Lze ji použít k šití a vyšívání rovným stehem a pro techniky CutWork. Při šití rovným stehem se dosahuje nejlepších výsledků s přítlačnými patkami s malým otvorem.



1. Kulatý jehlový otvor pro rovný steh a další tvůrčí techniky

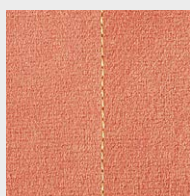

## Látací destička



502 020 74 86

D1

Tato látací deska umožňuje látání děr a opotřebovaných míst. Brání posouvání látky při šití. Lze ji použít i k přišívání knoflíků.

## Cívky



Tyto univerzální cívky jsou k dispozici samostatně.

	502 060 13 90		F1	10 Ks.
J	502 060 13 92	C1	F2	10 Ks.
	502 020 93 11	B	G	10 Ks.
	502 021 03 23	A	D E1	10 Ks.

## Pravé vodítko švu



502 020 93 13 G

502 020 70 87 A3 Do vyprodání zásob

502 060 13 86 F

502 021 03 40 A B D E1

Toto užitečné vodítko usnadňuje šití rovnoběžných švů v různých vzdálenostech. Spolehlivé vodítko poskytuje optimální pomoc při šití a lemování. S ním dokážete profesionálně začistit i ty nejnáročnější projekty.

## Chráníč prstů



502 021 03 22 A B D E1 G2 G3

Chráníč prstů je zabezpečení, které by Vám mělo pomoci udržet prsty před jehlou. Toto příslušenství doporučujeme použít pokud s Vaším strojem budou pod dohledem šít děti, či pro začátečníky. Tento chráníč se dá pro větší bezpečnost snadno přidat k většině patkových tyčí.

## Pomůcka k podávání látky při šití knoflíkových dírek



502 060 13 87 F2

Tato pomůcka v kombinaci s patkou pro šití knoflíkových dírek s posuvným měřítkem zlepšuje podávání látky při šití silných nebo fleecových materiálů, nebo šití blízko okraje látky.





## Násuvný stůlek na volné rameno

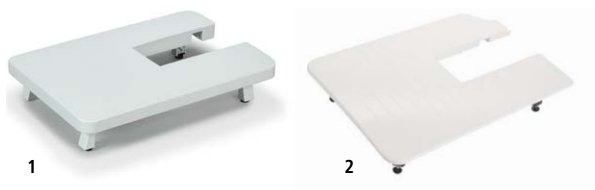

Násuvný stůlek na volné rameno zvětší stávající pracovní plochu a zvyšuje pohodlí při šití velkých projektů.



1	502 060 13 88	F2
2	502 020 93 19	G2 G3
	502 021 03 24	E1

## Kolenní páka



Kolenní pákou můžete zdvihat přítlačnou patku a současně zatahovat zoubky podavače pohybem kolena. Zároveň také zvětšíte prostor pod přítlačnou patkou a obě ruce Vám zůstanou volné na práci.



502 020 93 15      G2 G3

## USB flash disk



USB flash disk je praktické přenosné úložiště dat a výšivkových vzorů.

1	502 060 08 87	B2 C1
2	104 081 70 00	G1 G3

## Dotykové pero



502 020 93 20

G

Pro snazší ovládání dotykových obrazovek šicích a vyšívacích strojů. S dotykovým perem budete mít obrazovku stále čistou.



## Kufříky pro šicí stroj a vyšívací modul



1



2



3

Váš šicí stroj i vyšívací modul je v bezpečí i na cestách. Vnitřní přihrádky poskytují dostatek místa i pro příslušenství.

1	502 020 62 78	A B D E1 F
2	030 895 50 03	B2
3	030 895 50 04	B2 G1 G3

## Kolekce jehel



Tato kolekce jehel obsahuje různé síly jehel pro různé použití. Více informací o jejich použití získáte u Vašeho specializovaného prodejce BERNINA.



Speciální příslušenství  
pro vyšívací stroje



[www.mybernette.com/emerald-dress](http://www.mybernette.com/emerald-dress)

## Držák pro více cívek



008 983 74 00

D1

Držák poskytuje dostatek prostoru pro cívky s nitěmi mnoha různých barev



## Doplňěk k držáku na více cívek



008 979 70 00

D1

Tento praktický nástavec Vám umožní pracovat s více nitěmi.



## Vyšívací rámeček Chicago

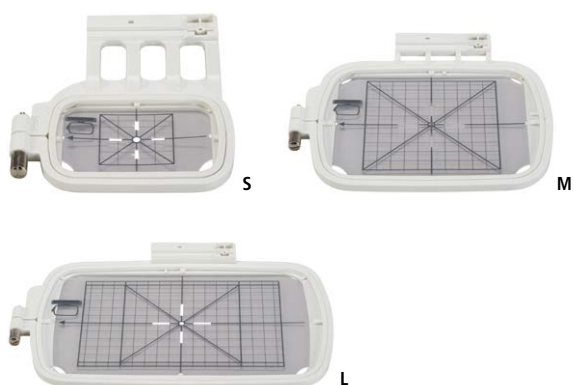

S 502 020 87 32

C2

M 502 020 87 33

C2

L 502 020 87 31

C2

Tyto vyšívací rámečky jsou nezbytnou pomůckou pro vytvoření přesných výšivek malé až střední velikosti. Díky šabloně máte k dispozici praktickou mřížku, která Vám pomůže Vaší výšivku přesně umístit.

Vyšívací plocha:

S 4 x 4 cm

M 10 x 10 cm

L 11 x 17 cm



## Vyšívací rámeček Deco

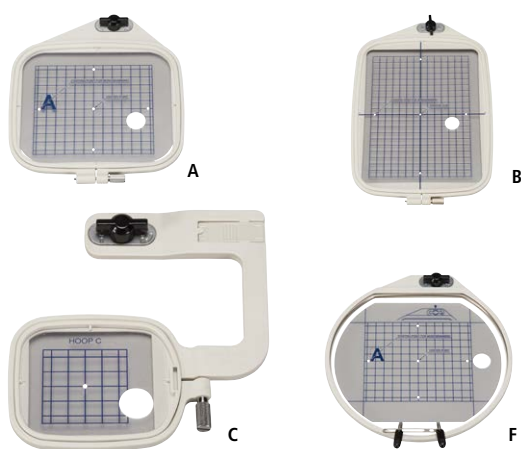

<b>A</b>	<b>502 060 04 82</b>	D1
<b>B</b>	<b>502 060 04 51</b>	D1
<b>C</b>	<b>502 060 00 23</b>	D1
<b>F</b>	<b>502 060 06 03</b>	D1

Tyto vyšívací rámečky jsou nezbytnou pomůckou pro vytvoření přesných výšivek malé až střední velikosti. Díky šabloně máte k dispozici praktickou mřížku, která Vám pomůže Vaší výšivku přesně umístit.

Vyšívací plocha:

A 12,6 x 11 cm

B 14 x 20 cm

C 5 x 5 cm

F 12,6 x 11 cm



## Vyšívací rámeček řady b70



<b>S</b>	<b>502 020 93 16</b>	G1 G3
<b>M</b>	<b>502 020 93 17</b>	G1 G3
<b>L</b>	<b>502 020 93 18</b>	G1 G3

Tyto vyšívací rámečky jsou nezbytnou pomůckou pro vytvoření přesných výšivek malé až střední velikosti. Díky šabloně máte k dispozici praktickou mřížku, která Vám pomůže Vaší výšivku přesně umístit.

Vyšívací plocha:

S 5 x 7 cm

M 12 x 18 cm

L 16 x 26 cm



Software



[www.bernina.com/toolbox-free-trial](http://www.bernina.com/toolbox-free-trial)

## BERNINA Toolbox



### Nápisy Basic

101 425 70 01	C2 D1 G1 G3
---------------	-------------

### Editace

101 425 70 00	C2 D1 G1 G3
---------------	-------------

### Nápisy

101 425 70 02	C2 D1 G1 G3
---------------	-------------

### Monogramy

101 425 70 03	C2 D1 G1 G3
---------------	-------------

### Balíček (Editace, Nápisy, Monogramy)

101 425 70 05	C2 D1 G1 G3
---------------	-------------

### 30 denní zkušební verze

[www.bernina.com/toolbox-trial](http://www.bernina.com/toolbox-trial)

### BERNINA Toolbox – Ten pravý nástroj pro každý vyšívací projekt

Tento software Vás nadchne svou jednoduchostí. Je ideální pro první kroky ve vyšívání. Kromě intuitivní obsluhy nabízí velký výběr výšivkových motivů a možností pro nápisy.

BERNINA Toolbox má modulární strukturu. Jednotlivé moduly lze dle přání kombinovat dle požadovaného využití. Software je možné nainstalovat na počítače s operačním systémem Windows nebo Mac.

Na cloudu BERNINA najdete knihovnu výšivkových motivů. Jedná se o webovou službu, kde můžete motivy prohlížet, editovat a ukládat. Na webové stránce <http://www.bernina-cloud.com> máte přístup k obsahu Toolboxu přes Váš počítač, mobilní telefon nebo tablet. To Vám umožňuje editovat výšivkové motivy, ať jste, kde jste, ve kteroukoli dobu. Pro vyšít si motiv stáhnete v požadovaném formátu.

Software BERNINA Toolbox si můžete stáhnout v podstatě, kolikrát chcete. Používání softwaru je omezeno na dvě zařízení zároveň. Aktivace a deaktivace licencí je snadná, což zaručuje flexibilitu.

30 denní zkušební verze zdarma je k dispozici na webové stránce [www.bernina.com/toolbox-trial](http://www.bernina.com/toolbox-trial). Po uplynutí tohoto období je možné Toolbox dále používat zdarma, používání funkcí bude ovšem omezeno. Uživatel si potom může nakoupit jednotlivé moduly dle své potřeby.

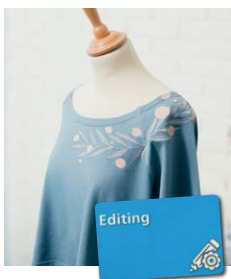

Editujte a kombinujte výšivkové motivy



Editujte nápisy a kombinujte je s výšivkovými motivy



Kombinujte monogramy s ozdobnými rámečky a bordurami



Kombinujte výšivkové motivy s nápisy



Vše v jednom!

## BERNINA vyšívací program V8



### Plná verze DesignerPlus 8

036 738 72 00 B2 C G1 G3

### Aktualizace pro DesignerPlus 5-7

036 738 72 01 B2 C G1 G3

### Aktualizace pro EditorPlus 5-7

036 738 72 02 B2 C G1 G3

### Pro školení (5 jednotlivých licencí)\*

036 738 72 04 B2 C G1 G3

\* Žádné aktualizace nejsou možné

### Software BERNINA Embroidery V8 – ještě více kreativity ve 3D

Vyšívací software BERNINA Embroidery 8 přináší celou řadu jedinečných funkcí a 3D efektů pro kreativní vyšívání s nádechem individuality. Software je také k dispozici jako 30 denní zkušební verze ke stažení zdarma.

Balení produktu obsahuje USB flash disk a kartu s produktovým klíčem, který nahrazuje hardwarový klíč známý z předchozích verzí. USB flash disk se používá k instalaci softwaru a produktový klíč je nutný k jeho aktivaci.

USB flash disk je rozdělen do dvou částí: jedna část slouží pro instalaci a je chráněna proti přepsání, proto se v průzkumníku Windows zobrazí jako mechanika CD. Druhá část slouží jako odnímatelné médium a lze ji použít k přenosu dat, např. vyšivkových motivů, do vyšívacího stroje.

Vyšívací software BERNINA Embroidery 8 se aktivuje přes internet s pomocí produktového klíče. Licenční smlouva, kterou je během instalace nutné odsouhlasit, umožňuje uživateli aktivovat software na dvou počítačích. Kromě toho je v rezervě ještě třetí instalace pro případ, že bude nutné starý počítač vyměnit.

## CorelDRAW<sup>®</sup> Graphics Suite SE

Edit your photos and designs in Corel (Artwork Canvas Mode) and convert them directly into an embroidery motifs (Embroidery Canvas Mode).



Use this digitizing software with Windows 8-10. The window is scaled automatically to standard or 4K screen resolution. When using 4K monitors, increase the scaling factor to improve icon recognition.



**((Keine Möglichkeit den Text zu editieren: Bitte PDF "V8 Software\_CZ" liefern))**



### Color PhotoStitch

Convert a favourite snapshot of your four-legged friend into a photorealistic, detailed embroidery motif. The new automatic digitizing lets you accomplish this in just a few simple steps and embroider the result on your BERNINA embroidery machine. Simply choose the colour and size, and the Software will do the rest.



### 3D-Globe Effect

Create stunning 3D globe effects! The Software turns flat embroidery into deceptively realistic-looking 3D embroidery motifs.

### Couching

Embellish your embroidery with brand-new effects with the addition of woollen yarns and cords. These will stand out in relief when couched, giving your creations a very special 3D look.





## BERNINA CutWork Nástroj



502 020 93 22    B2 C    G1 G3

## BERNINA CutWork – jehly

033 375 71 00    B2 C    G1 G3

The BERNINA Cutwork tool transfers your Bernette embroidery machine into a precise cutting tool which enables you to cut out unique designs and to create unique multilayer embroidery motifs. Combine your embroidery with CutWork designs and you will be delighted by the enchanting effects you can achieve.

Pro úspěšný start používání příslušenství CutWork je zapotřebí vyšívací program Bernina 8.

**Vyšívací program BERNINA 8 a CutWork příslušenství jsou kompatibilní se strojem Chicago 7 (od verze V 1.62), Deco 340 (od verze V 1.1) a Deco 340plus**

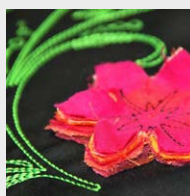



Přitlačné patky pro  
overlocky/Coverlocky



[www.bernette.com/wrap-tunic](http://www.bernette.com/wrap-tunic)

## Běžné šití

### Standardní patka



502 040 51 05	A1
502 040 51 06	A2
1 502 040 51 07	A3
502 040 55 77	B1

Standardní patka je spolehlivý parták pro každodenní šití overlockovými a prádlovými stehy.



### Standardní patka průhledná



502 040 51 08	A1 A3
---------------	-------

Průhledná základna zaručuje dokonalou viditelnost v prostoru jehel. Je ideální pro ozdobné švy, které byly předem sestehovány, a pro přesné nastavení začátku a konce švu.

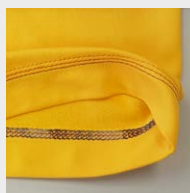

### Patka k našívání stuhy



502 040 51 09	A2 A3 B1
---------------	----------

Pro našívání úzké stuhy. S pomocí nastavitelného vodítka můžete vést stuhy různých šířek přesně do švu.



## Patka pro poutka na pásek



502 040 51 10 A1 A3

Patka pro poutka na pásek se používá ke skládání šikmých nebo rovných pásek, z nichž rychle a snadno vytváří pomocí prádlového nebo řetízkového stehu řemínky či poutka na pásek.

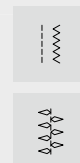
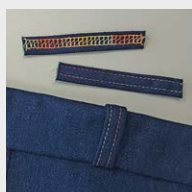

## Lemy a ozdobné prošívání

### Patka pro přišívání gumy



1

1 502 040 51 11 A B1

Patka pro přišívání gumy je ideální pro šití výrobků s elastickými páskami. Látku můžete rovnoměrně natáhnout a přesné našívání pružných pásek (prádlových gum) na bytové dekorace, plavky nebo sportovní oděvy je snadné.



### Patka pro slepý steh



1

1 502 040 55 73 A2 A3 B1

Tato patka je specialistou na práci se slepým stehem. V jediném kroku se začistí okraj a ušije šev. Proto je práce s patkou pro slepý steh velmi snadná. Je ideální pro vytváření atraktivních slepých lemů na bytových dekoracích i na oděvech.



## Lemy a ozdobné prošívání

### Lemovací patka



502 040 51 13 A1 A3

Lemovací patka rychle a snadno šije rovné švy s přesahem 2,5 cm. K začistění okraje můžete použít úzký nebo široký prádlový steh.



### Lemovač – páskovač pro nesežehlený šikmý proužek



502 040 51 14 A1 A3

Lemovač – páskovač vytváří praktickou úpravu okrajů nesežehlenou šikmou páskou šířky 40–50 mm. K dosažení profesionálního vzhledu můžete použít buďto šikmou pásku vlastní výroby nebo příčně stříženou pásku z úpletu.



## Ozdobné šití

### Patka pro všívání paspulek



1

1 502 040 51 15 A2 A3 B1

Patka pro všívání paspulek je vhodná pro vytváření a všívání lemů nebo pro obě operace v jednom kroku. Tato technika zvýrazní bytové dekorace i vaše oblečení.



### Patka k našívání korálků a flitrů



502 040 51 16 A2 A3 B1

Pro tvůrčí práci s korálky a flitrovými páskami šířky až 4 mm. Drážka z boku slouží jako vodítko a k našívání šňůrky



### Patka pro všívání šňůrky



502 040 51 17 A1 A3

Tato patka vede ozdobné a tenké šňůrky tloušťky do 2 mm přesně pod šev šitý prádlovým stehem. Patku můžete využít i k vytváření paspulek.



### Řasící patka



1 502 040 55 72 A2 A3 B1

S řasící patkou dokážete rovnoměrně našít jednu vrstvu látky. V jediném kroku můžete jednu vrstvu látky našít a našít ji na druhou vrstvu, která zůstává rovná. Ušetříte tím mnoho času.

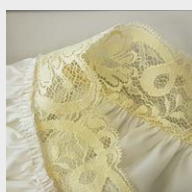

## Ozdobné šití

### Patka k našívání krajky



1

502 040 51 19 A1 A3

Pro všívání krajky, proužků nebo pásků do lemů. Spodní okraj látky se zároveň začíštíje úzkým nebo širokým prádlovým stehem a vzniká plochý spojovací šev.

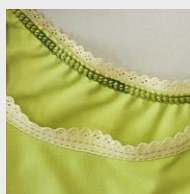

### Patka k našívání lemů a krajek



502 040 51 20 A1 A3

Tato přítlačná patka našívá pásky nebo krajky pod okraj látky, který se zároveň skládá a vytváří lem. Prádlový steh začíštíje oba okraje zároveň, zatímco se materiál skládá o 1 cm.



## Sada přítlačných patek

### Sada přítlačných patek b42/b48

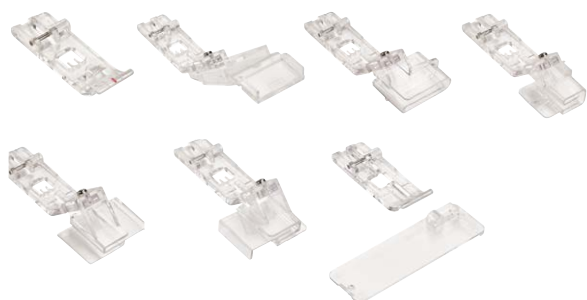

502 040 55 10 A1 A3

### Sada přítlačných patek b44/b48/64

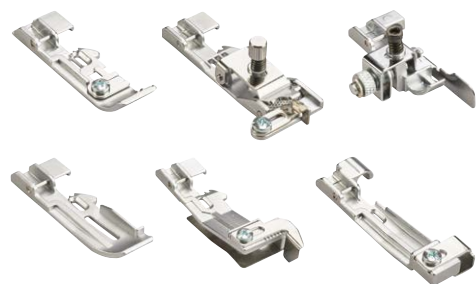

502 040 55 74 A2 A3 B1

Tato sada je pro stroj na prádlový steh bernette b42 a pro overlockový/prádlový stroj bernette b48 obsahuje 7 praktických přítlačných patek pro ozdobné a prádlové švy:

- Lemovač – páskovač pro nesežehlený šikmý proužek
- Patka k našívání lemů a krajek
- Lemovací patka
- Patka pro všívání šňůrky
- Standardní patka průhledná
- Patka k našívání krajky
- Patka pro poutka na pásek



Tato sada je pro stroj bernette b44 a pro overlockový/prádlový stroj bernette b48 obsahuje 6 praktických přítlačných patek pro ozdobné overlockové projekty:

- Patka k našívání stuhy
- Patka pro přišívání gumy
- Patka pro slepý steh
- Patka pro všívání paspulek
- Patka k našívání korálek a flitrů
- Řasící patka







## Příslušenství pro Overlocky/Coverlocky



[www.bernette.com/yellow-shirt](http://www.bernette.com/yellow-shirt)

## Další příslušenství

### Nádoba na odřezky

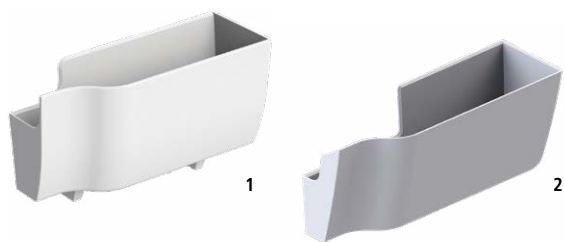

1	502 040 51 24	A2 A3
2	502 040 55 37	B1

Nádoba na odřezky snadno nasadíte na stroj. Během šití se v ní zachycují odřezky látek i kousky nití a Vaše pracoviště zůstává stále uklizené.

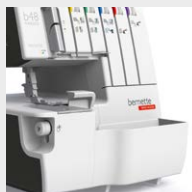

### Cestovní taška na overlocky



502 010 72 00 A

Dato taška chrání Váš overlock při převážení a díky ní stroj zůstává trvale ve vynikajícím stavu.





bernette for all my ideas



Dostupnost příslušenství se může v jednotlivých zemích lišit. Nabídka výrobků a funkce jednotlivých položek se může změnit bez předchozího oznámení. Pro další informace, navštivte české stránky [www.bernette.com](http://www.bernette.com) nebo se informujte u Vašeho prodejce.



5020001304

**((Bitte Bilddaten für den neuen Code schicken))**