



b77



bernette

SWISS DESIGN

Obsah

DOLEŽITÉ POKYNY K BEZPEČNOSTI	4	Ovládanie prítlačnej pätky kolennou pákou	26
Dôležité informácie	6	Výmena prítlačnej pätky	26
1 My bernette	8	Zobrazenie prítlačnej pätky v užívateľskom rozhraní	27
1.1 Prehľad stroja	8	Nastavenie prítlaku pätky	28
Pohľad na ovládacie prvky na prednej strane stroja	8	2.8 Ihla a stehová doska	28
Pohľad spredu	11	Výmena ihly	28
Pohľad zhora	12	Voľba ihly v užívateľskom rozhraní	28
Pohľad zozadu	12	Zastavenie ihly hore/dole (trvalé)	29
1.2 Príslušenstvo	13	Výmena stehovej dosky	29
Príslušenstvo v základnej výbave	13	Kontrola stehovej dosky v užívateľskom rozhraní	29
Prehľad prítlačných pätiiek	14	2.9 Navlečenie stroja	30
1.3 Prehľad používateľského rozhrania	15	Príprava k navliekaniu	30
Prehľad nastavenia systému	15	Navlečenie hornej nite	30
Prehľad funkcií / Zobrazenie informácií	15	Navlečenie dvojihly	34
Prehľad funkcií a zobrazenie	16	Navíjanie spodnej nite	36
1.4 Ihla, niť, látka	16	Navlečenie spodnej nite	37
Prehľad ihliel	16	3 Program pre nastavenie	39
Ukážka popisu ihly	18	3.1 Nastavenie pre šitie	39
Voľba ihly	18	Nastavenie napätia hornej nite	39
Kombinácia ihla/niť	19	Nastavenie maximálnej rýchlosti šitia	39
2 Príprava	20	Programovanie zapošívacích stehov	39
2.1 Zapojenie a zapnutie stroja	20	Nastavenie hornej polohy prítlačnej pätky	40
Pripojenie stroja	20	Programovanie tlačidla «Zapošitie»	40
Použitie elektrické šnúry (len USA/Kanada)	20	Programovanie tlačidla «Odstrihnutie nití»	41
Pripojenie ovládacieho pedálu	20	Nastavenie polohy prítlačnej pätky pri zastavení ihly dole.	41
Nasadenie kolennej páky Free Hand System	21	Programovanie tlačidla «Späť»	42
Zapnutie stroja	21	Individuálne programovanie ovládacieho pedálu	42
Uchytenie dotykového pera	21	Meranie hrúbky látky	43
Ovládanie rýchlosti šitia pedálom	22	Nastavenie základného vyváženia	43
Zdvihnutie/spustenie ihly	22	3.2 Voľba vlastného nastavenia	44
Individuálne programovanie ovládacieho pedálu	22	3.3 Strážna funkcia	44
2.2 Trň na cievku s niťou	22	Aktivácia stráženia hornej nite	44
Horizontálny trň cievky	22	Aktivácia stráženia spodnej nite	44
Druhý trň cievky	23	3.4 Zapnutie/vypnutie zvuku	44
2.3 Voľné rameno	24	3.5 Nastavenie stroja	45
2.4 Pracovný stolík a schránka na príslušenstvo	24	Nastavenie jasu displeja	45
2.5 Otvorenie alebo zasunutie podávača	25	Nastavenie osvetlenia	45
2.6 Nasadenie násuvného stolíka	25	Kalibrácia displeja	46
2.7 Prítlačná pätká	26	Späť na základné nastavenie	46
		Kontrola verzie firmvéru	47
		Kontrola celkového počtu ušitých stehov	47

4	Nastavenie systému	48	6.5	Šitie trojitého rovního stehu	65
4.1	Režim eco	48	6.6	Šitie trojitého endlovacieho stehu	65
4.2	Otvorenie kreatívneho poradca	48	6.7	Ručné plátanie	66
4.3	Zrušenie všetkých zmien pomocou «clr»	49	6.8	Automatické látanie a spevnené plátanie	66
5	Tvorcovia šitia	50	6.9	Začisťovanie okrajov	68
5.1	Prehľad menu pre šitie	50	6.10	Dvojité overlock	69
	Voľba stehového vzoru	50	6.11	Vari overlock	69
5.2	Duálny podávač (DF)	51	6.12	Prešívanie okrajov s vodítkom švu	69
	Použitie duálneho podávača	51	6.13	Šitie úzkeho lemu	70
	Použite duálny podávač	51	6.14	Slepý steh	71
5.3	Regulácia rýchlosti	52	6.15	Šitie viditeľných lemov	72
5.4	Nastavenie napätia hornej nite	52	6.16	Stehovanie	72
5.5	Editácia stehových vzorov	52	6.17	Šitie silných miest	72
	Zmena šírky stehu	52	6.18	Šitie rohov	73
	Zmena dĺžky stehu	53	7	Ozdobné stehy	74
	úprava vyváženia	53	7.1	Prehľad ozdobných stehov	74
	Programovanie opakovania vzoru	54	7.2	Zmena hustoty stehov	75
	Zrkadlové prevracanie stehových vzorov	54	7.3	Krížikové stehy	75
	Editácia dĺžky stehového vzoru	54	8	Abecedy	76
	Trvalé šitie späť	55	8.1	Prehľad abecied	76
	kroky späť	55	8.2	Vytvorenie nápisu	76
5.6	Kombinácia stehových vzorov	55	9	Gombíkové dierky	78
	Obrazovka režimu Kombi	55	9.1	Prehľad gombíkových dierok	78
	Vytváranie kombináciou stehových vzorov	56	9.2	Značenie gombíkových dierok	80
	Editácia jednotlivých stehových vzorov	56	9.3	Automatické šitie gombíkovej dierky	80
	Mazanie jednotlivých stehových vzorov	56	9.4	Spevnená gombíková dierka	82
	Pridanie jednotlivého stehového vzoru	57	9.5	Prišívanie gombíkov	83
	Zrkadlové prevracanie kombinácie stehových vzorov	57	9.6	Šitie očiek	84
	Programovanie opakovania vzoru	58	10	Quiltovanie	85
	Zapošitia kombinácia stehových vzorov	58	10.1	Prehľad quiltovacích stehov	85
	Uloženie kombinácie stehových vzorov	58	10.2	Quiltovanie, zapošivací program	86
	Vyvolanie kombinácie stehových vzorov	58	10.3	Šitie quiltovacích stehov ručného vzhľadu	86
	Prepísanie kombinácie stehových vzorov	59	10.4	Voľné quiltovanie	87
	Zmazanie kombinácie stehových vzorov	59	11	Príloha	88
5.7	Správa stehových vzorov	59	11.1	Údržba a čistenie	88
	Ukladanie stehových vzorov v osobné pamäti	59		Intervaly čistenia a údržby	88
	Prepisovanie stehových vzorov v osobnej pamäti	59		Čistenie displeja	88
	Načítanie stehových vzorov z osobnej pamäti	60			
	Mazanie stehových vzorov z osobnej pamäti	60			
6	Základné stehy	61			
6.1	Prehľad základných stehov	61			
6.2	Šitie rovným stehom	63			
6.3	Zapošitia s automatickým zapošivacím programom	63			
6.4	Všívanie zipsu	64			

Čistenie podávača	88
Čistenie chapača	88
Mazanie ihlovej tyče	90
11.2 Riešenie problémov	91
11.3 Chybové hlásenia	94
11.4 Technické údaje	96
12 Prehľad stehových vzorov	97
12.1 Prehľad stehových vzorov	97
Základné stehy	97
Gombíkové dierky	97
Ozdobné stehy	97
Quiltovacie stehy	99
Zoznam	100

DOLEŽITÉ POKYNY K BEZPEČNOSTI

Pri práci s Vaším strojom vždy dodržiavajte tieto základné bezpečnostné pokyny. Pred prvým použitím stroja si pozorne prečítajte tento návod.

POZOR!

Ako znížiť nebezpečenstvo úrazu elektrickým prúdom:

- Nikdy nenechávajte zapnutý šijací stroj bez dozoru.
- Po skončení práce vždy odpojte stroj z elektrickej zásuvky.

Ochrana proti žiareniu LED:

- Nepozerajte sa priamo do LED osvetlenie s optickými nástrojmi, napr. Lupou. Osvetlenie LED zodpovedá ochrane triedy 1M.
- Ak dôjde k poškodeniu alebo poruche LED osvetlenie, obráťte sa na špecializovaného predajcu bernette.

POZOR

Ako znížiť riziko popálenia, požiaru, úrazu elektrickým prúdom alebo poranenia:

- Pre napájanie stroja používajte iba dodaný elektrický kábel. Len pre USA a Kanadu: Nepripájajte vidlicu NEMA 1-15 do siete s vyšším napätím ako 150 V.
- Šijací stroj používajte iba na účely uvedené v tejto príručke.
- Šijací stroj používajte len v suchých priestoroch.
- Nepoužívajte stroj, je-li vlhký, alebo ve vlhkom prostredí.
- Nenechávajte stroj deťom na hranie. Pri práci so strojom v prítomnosti detí dbajte na zvýšenú opatrnosť.
- Deti do 8 rokov či osoby s obmedzenými fyzickými a psychickými schopnosťami a schopnosťami vnímania, s nedostatkom skúseností a znalostí môžu tento stroj používať iba pod dohľadom alebo po náležitom poučení o správnej obsluhu spotrebiča ao súvisiacich rizikách.
- Deti sa nesmú so strojom hrať.
- Čistenie a údržbu nesmú vykonávať deti, jedine pod dohľadom.
- Nikdy nepracujte s šijacím strojom, ak má poškodenú elektrickú šnúru alebo vidlicu, nefunguje správne, spadol a poškodil sa, alebo spadol do vody. Obráťte sa na najbližšieho autorizovaného predajcu bernette a dohodnite sa na riešení.
- Používajte iba príslušenstvo odporúčané výrobcom.

- Nikdy na stroji nepracujte so zakrytými vetracími otvormi. Nenechávajte vo vetracích otvoroch ani na ovládacom pedáli usadzovať chlpy, prach, ani kúsky látok.
- Nikdy nestrkajte žiadne predmety do otvorov v stroji.
- Neukladajte žiadne predmety na ovládací pedál.
- Šijací stroj používajte výhradne s ovládacím pedálom typu FC-210.
- Nepoužívajte stroj tam, kde sa používajú aerosolové výrobky (spreje) alebo kyslík.
- Nepribližujte sa prstami k pohyblivým častiam stroja. Najmä buďte opatrní v blízkosti ihly.
- Pri šití neťahajte za látku, ani na ňu netlačte. Mohli by ste vychýliť a zlomiť ihlu.
- Keď robíte akejkoľvek činnosti v priestore ihly - navliekanie nite, výmena ihly, navliekanie spodnej nite či výmena pätky - prepnite hlavný vypínač do polohy «0».
- Nepoužívajte ohnuté ihly.
- Používajte len originálne stehovú dosku bernette. Nesprávna stehová doska môže spôsobiť lámanie ihly.
- Pred odpojením stroja zo zásuvky prepnite hlavný vypínač do polohy «0». Pri vypájaní zo zásuvky neťahajte za šnúru, ale uchopte do ruky vidlicu.
- Pri snímaní alebo otváraní krytov, pri mazaní stroja alebo pri vykonávaní akejkoľvek užívateľskej údržby podľa tohto návodu, vždy vypnite stroj zo zásuvky.
- Tento stroj je vybaven dvojitou izoláciou (okrem USA a Kanady). Používajte len originálne náhradné diely. Riadte sa pokynmi pre opravy spotrebičov s dvojitou izoláciou.
- Hlučnosť stroja za normálnych podmienok je 70 dB (A).

Dôležité informácie

Dostupnosť návodu na obsluhu

Stručný návod je súčasťou stroja.

- Nechávajte stručný návod na vhodnom mieste v blízkosti stroja a majte ho pripravený k nahliadnutiu.
- Podrobný návod si môžete stiahnuť www.mybernette.com.
- Keď odovzdávate stroj tretej strane, odovzdajte s ním aj stručný návod.

Určenie stroja

Váš stroj bernette je konštruovaný a určený pre súkromné použitie v domácnosti. Je určený na šitie látok a ďalších materiálov podľa pokynov v tomto návode. Akékoľvek iné použitie je považované za nevhodné. bernette odmieta akúkoľvek zodpovednosť za dôsledky vyplývajúce z nesprávneho používania stroja.

Vybavenie a obsah balenia

V tomto návode sú pre ilustráciu uvedené obrázky ako príklad. Stroje a príslušenstvo uvedené na týchto obrázkoch nemusia nutne zodpovedať skutočným položkám dodaným s Vaším strojom. Dodávané príslušenstvo sa môže v jednotlivých krajinách líšiť. Príslušenstvo tu uvedené alebo vyobrazené, ktoré nie je súčasťou dodávky, si môžete kúpiť u špecializovaného predajcu bernette. Ďalšie príslušenstvo nájdete na www.mybernette.com.

Z technických dôvodov a kvôli zdokonaľovaniu výrobku môže kedykoľvek, bez predchádzajúceho oznámenia, dôjsť k zmenám vybavenie a základného príslušenstva stroja.

Opravy spotrebičov s dvojitou izoláciou.

Pri výrobku s dvojitou izoláciou sú namiesto uzemnenia použité dva izolačné systémy. Výrobok s dvojitou izoláciou nie je vybavený žiadnym uzemnením, ani nie je potrebné ho uzemňovať dodatočne. Servis výrobku s dvojitou izoláciou vyžaduje osobitnú starostlivosť a znalosti systému, a mal by ho vykonať len odborník. K opravám a opravám používajte iba originálne náhradné diely. Výrobok s dvojitou izoláciou je označený slovami: «dvojitá izolácia» alebo «zvyššená ochrana».



Výrobok môže byť tiež označený symbolom .

Ochrana životného prostredia

Spoločnosti BERNINA veľmi záleží na ochrane životného prostredia. Robíme všetko pre minimalizáciu vplyvov našich výrobkov na životné prostredie neustálym zlepšovaním konštrukcie strojov a našej výrobnéj technológie.



Stroj je označený symbolom s symbolom preškrtnutého koša. To znamená, že až prestanete stroj používať, nemal by skončiť v domovom odpade. Nesprávna likvidácia môže spôsobiť kontamináciu podzemnej vody a potravinového reťazca nebezpečnými látkami a viesť k poškodeniu zdravia.

Stroj je nutné odovzdať do zberného miesta pre elektrický a elektronický odpad alebo do zberného miesta pre recykláciu. Informácie o zberných miestach získate od miestnych úradov. Keď kupujete nový stroj, je predajca povinný zadarmo prevziať Váš starý stroj a zaistiť jeho riadnu likvidáciu.

Ak stroj obsahuje osobné údaje, zodpovedáte za ich zmazanie pred odovzdaním k likvidácii.

Vysvetlenie symbolov



NEBEZPEČENSTVO

Značí nebezpečenstvo s vysokým rizikom, ktoré môže viesť, pokiaľ mu nepredídeme, k ťažkému prípadne i smrteľnému úrazu.



VAROVANIE

Značí nebezpečenstvo so stredným rizikom, ktoré môže viesť, pokiaľ mu nepredídeme, k ťažkému úrazu.



UPOZORNENIE

Značí nebezpečenstvo s nízkym rizikom, ktoré môže viesť, pokiaľ mu nepredídeme, k ľahkému až stredne ťažkému úrazu.

POZOR

Značí nebezpečenstvo, ktoré môže končiť hmotnou škodou.

1 My bernette





1.1 Prehľad stroja

Pohľad na ovládacie prvky na prednej strane stroja



- | | | | |
|---|---------------------------|---|-----------------------------|
| 1 | Späť | 6 | Ihla hore/dole |
| 2 | Odstrih nití | 7 | Horný multifunkčný ovládač |
| 3 | Prítlačná päťka hore/dole | 8 | Spodný multifunkčný ovládač |
| 4 | Start/Stop | 9 | Ihla doľava / doprava |
| 5 | Zapošitie | | |

Ovládacie tlačidlá

Číslo	Tlačidlo	Názov	Účel
1		Späť	<ul style="list-style-type: none"> > Držte tlačidlo «Späť» stlačené a šite spätne. > Ak sa dotknete ikony «Späť» budete šiť trvalo späť. <p>Funkcia «Späť» nefunguje pre stehové vzory 22-24 a pre gombíkové dierky 51-71.</p>
2		Odstrih nití	<ul style="list-style-type: none"> > Stlačením tlačidla «Odstrih nití» automaticky odstrihnete hornú i dolnú niť. <p>V programe nastavenia môžete naprogramovať 2-6 zapošívacích stehov. Tie sa ušijú pred strihaním nití.</p>
3		Prítlačná päťka hore/dole	<ul style="list-style-type: none"> > Stlačením tlačidla «Prítlačná päťka hore/dole» zdvihnete prítlačnú päťku do hornej polohy. > Stlačením tlačidla «Prítlačná päťka hore/dole» zdvihnete prítlačnú päťku.
4		Start/Stop	<p>Tlačidlo «Start/Stop» slúži na zmenu polohy prítlačnej päťky a na spustenie stroja.</p> <ul style="list-style-type: none"> > Stroj spustíte, keď pridržíte tlačidlo «Start/Stop» na 2 sekundy stlačené. > Krátkym stlačením tlačidla «Prítlačná päťka nahor/nadol» presuniete prítlačnú päťku do hornej polohy.
5		Ihla hore/dole	<ul style="list-style-type: none"> > Stlačením tlačidla «Ihla hore/dole» spustíte ihlu nadol. > Ďalším stlačením tlačidla «Ihla hore/dole» ihlu zdvihnete.

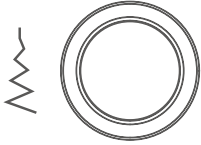
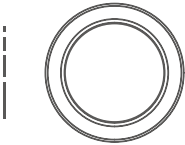
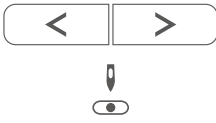
Číslo	Tlačidlo	Názov	Účel
6		Zapošitie	<p>Funkcia «Zapošitie na začiatku šitia» je aktivovaná v Nastavenie ako predvolené a možno ju deaktivovať stlačením tlačidla zapošitie.</p> <p>Ak nie je funkcia «Zapošitie na začiatku šitia» aktivovaná v Nastavenia, možno ju naprogramovať stlačením tlačidla Zapošitie.</p> <p>Ikona zapošitia, ktorá sa zobrazí na displeji počas šitia, indikuje, že je funkcia aktivovaná.</p> <p>Počet zapošívacích stehov môžete naprogramovať v menu Nastavenia.</p> <ul style="list-style-type: none"> > Ak chcete ušit' zapošívací stehy na začiatku, stlačte tlačidlo «Zapošitie», než začnete šiť. > Ak chcete ušit' zapošívací stehy na konci vzoru, stlačte tlačidlo «Zapošitie» počas šitia. > Ak chcete ušit' zapošívací stehy v kombinácii stehov, stlačte tlačidlo «Zapošitie». <ul style="list-style-type: none"> – Vybraný vzor kombinácia sa zapošijeme podľa nastavenia.
7		Horný multifunkčný ovládač	Nastavenie môžete meniť «Horným multifunkčným ovládačom» a Spodným multifunkčným ovládačom.
8		Spodný multifunkčný ovládač	Nastavenie môžete meniť «Spodným multifunkčným ovládačom» a Horným multifunkčným ovládačom.
9		Ihla doľava/ doprava	<p>Ihla má celkom 15 polôh. Na displeji je poloha ihly vyjadrená číslom.</p> <ul style="list-style-type: none"> > Stlačením tlačidla «Ihla doľava» posuniete ihlu doľava. > Stlačením tlačidla «Ihla doprava» posuniete ihlu doprava.

Pohľad spredu



- | | | | |
|---|------------------------------|----|---|
| 1 | Päčka pre zasúvanie podávača | 8 | Odstrih nití |
| 2 | Kryt spodnej nite | 9 | Posuvný ovládač rýchlosti |
| 3 | Stehová doska | 10 | Niťová páka |
| 4 | Prítlačná päťka | 11 | Horný kryt |
| 5 | Osvetlenie | 12 | LCD displej |
| 6 | Navliekač ihly | 13 | Otvor pre kolennú páku |
| 7 | Päčka pre gombíkovú dierku | 14 | Pracovný stolík a schránka na príslušenstvo |



Pohľad zhora

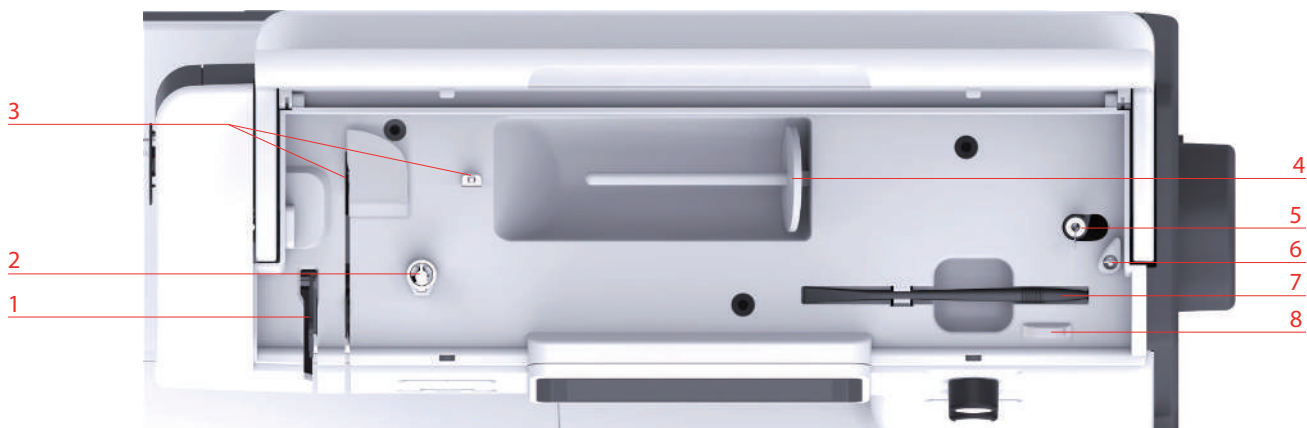

- | | | | |
|---|-----------------------|---|---------------------------------------|
| 1 | Niťová páka | 5 | Navíjač a držiak pre druhý trň cievky |
| 2 | Predpínač nite | 6 | Doraz navíjača spodnej nite |
| 3 | Vodítko nite | 7 | Pero pre dotykovú obrazovku |
| 4 | Trň na cievku s niťou | 8 | Odstrih nití |

Pohľad zozadu



- | | | | |
|---|-------------------------------|---|---|
| 1 | Konektor pre elektrickú šnúru | 6 | Držadlo na prenášanie |
| 2 | Vetracie otvory | 7 | Vetracie otvory |
| 3 | Konektor pre ovládací pedál | 8 | Duálny podávač (DF) |
| 4 | Hlavný vypínač | 9 | Pracovný stolík a schránka na príslušenstvo |
| 5 | Ručné koleso | | |









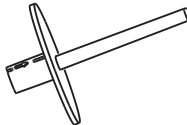
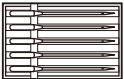

1.2 Príslušenstvo

Všetky práva vyhradené: Z technických dôvodov a kvôli zdokonaľovania výrobku môže kedykoľvek dôjsť k zmenám vlastností stroja bez predchádzajúceho oznámenia. Dodávané príslušenstvo sa môže v jednotlivých krajinách líšiť.

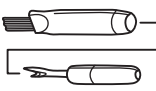
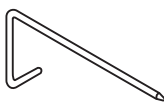

Príslušenstvo v základnej výbave

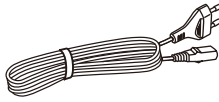
Ďalšie informácie o príslušenstve nájdete na www.mybernette.com/.

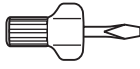
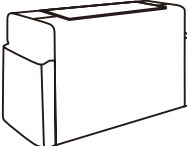
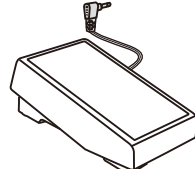
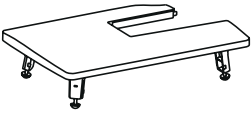
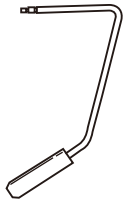

Obrázok	Názov	Obrázok	Názov
	Cievka na spodnú niť (3x)		Plstená podložka
	Niťová sieťka		Druhý trň na cievku
	Výber ihiel		Pero pre dotykovú obrazovku
	Štetec/parátka		Vodítko švu
	Veľký odvíjací kotúčik		Olejníčka
	Stredný odvíjací kotúčik (1x)		Elektrická šnúra
	Malý odvíjací kotúčik		Skrutkovač
	Kryt proti prachu		Ovládací pedál
	Násuvný stolík		Kolenní páka Free Hand System (FHS)

Prehľad prítlačných pätiiek

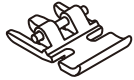
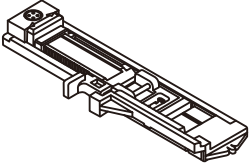
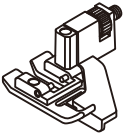
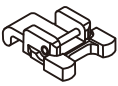
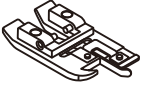
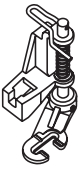
Obrázok	Názov	Účel
	Endlovací pätiika (DA)	K šitiu základných stehov, ozdobných stehov a lemov.
	Vyšívacia pätiika (JK)	K šitiu gombíkových dierok, aplikácií a ozdobných stehov.
	Zipsová pätiika (JB)	Používa sa na šitie s duálnym podávačom. Pre všívanie zipsov.
	Pätiika pre gombíkové dierky s posuvným meradlom (RJ)	K šitiu gombíkových dierok.
	Pätiika pre slepý steh (DM)	K šitiu slepého stehu s duálnym podávačom.
	Pätiika k prišívaniu gombíkov (RC)	K prišívaniu gombíkov
	Overlocková pätiika (DI)	Používa sa na šitie s duálnym podávačom. Overlockové stehy cez okraj látky.
	Pätiika pre voľný pohyb (RX)	Pre vyšívanie, látanie a quiltovanie voľným pohybom.

1.3 Prehľad používateľského rozhrania

Prehľad funkcií / Zobrazenie informácií

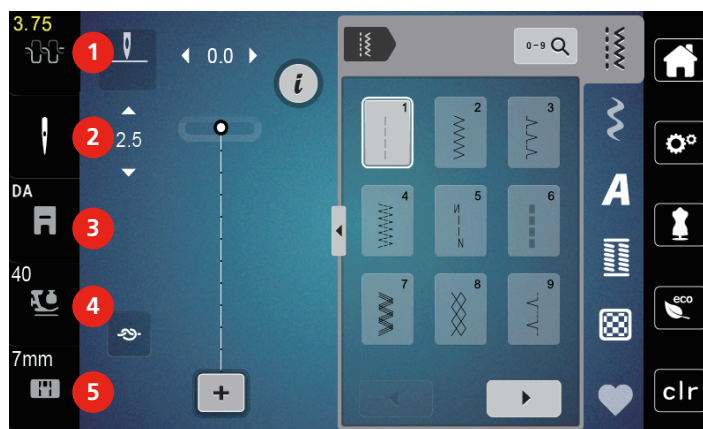

- | | | | |
|---|----------------------------|---|--------------------------|
| 1 | Napätie hornej nite | 4 | Prítlak prítlačnej pätky |
| 2 | Voľba ihly | 5 | Voľba prítlačnej pätky |
| 3 | Indikátor prítlačnej pätky | | |

Prehľad funkcií a zobrazenie

Obrázok	Názov	Účel
	Zavrieť	Displej sa zavrie a vykonané nastavenia sa uložia.
	Ikony «-/+»	Dotyky ikon «-» a «+» meníte nastavené hodnoty.
	Potvrdiť	Potvrdíte vykonané zmeny. Displej sa zavrie.
	Storno	Proces sa zruší. Displej sa zavrie a vykonané nastavenia sa neuložia.
	Posuvník	Pohybom posuvníka meníte nastavované hodnoty.
	Vypínač	Zapínanie a vypínanie funkcií.
	Úložný priestor USB	Percento využitého úložného priestoru na USB (%) je zobrazené zelenou lištou.
	Ikona so žltým rámečkom	Dotykom ikony v žltom rámečku vrátite nastavenie na predvolenú hodnotu.

1.4 Ihla, niť, látka

Ihla sa v priebehu času opotrebuje. Pre to je nutné ihlu pravidelne meniť. Iba s dokonalým hrotom dosiahnete dokonalých stehov. Všeobecne sa dá povedať: čím tenšie niť, tým tenšie ihla. Ihly na obrazkoch sú niektoré v základnej výbave, iné na dokúpenie.

- Ihly veľkostí 70, 75: pre tenké látky.
- Ihly veľkostí 80, 90: pre stredne silné látky.
- Ihly veľkostí 100: pre silné látky.

Prehľad ihiel

Obrázok	Názov ihly	Popis ihly	Účel
	Univerzálna ihla 130/705 H 60-120	Ľahko zaoblený hrot	Takmer pre všetky prírodné aj syntetické látky (tkaniny i úplety).
	Ihla pre pružné látky 130/705 HS 75, 90	Stredne veľký guľový hrot, špeciálny tvar očká a drážky	Pre žerzej, trikot, úplety a pružné látky.

Obrázok	Názov ihly	Popis ihly	Účel
	Ihla pre žerzej / Vyšívacia ihla 130/705 H SUK 60-100	Stredne veľký guľový hrot	Pre úplety, pletené tovaru. Pre vyšívanie.
	Džínsová ihla 130/705 HJ 80-110	Špicatý úzky hrot, spevnený driek	Pre silné látky, ako džínsovina, plátno.
	Ihla na koži 130/705 H LR 90, 100	S rezacím hrotom (LR = špeciálny hrot pre šitie kože)	Pre všetky druhy kože, syntetickej kože, koženky, fólie.
	ihla Microtex 130/705 HM 60-110	Obzvlášť ostrý, tenký hrot	Pre látky z mikrovlákiem a hodvábu.
	Quiltovací ihla 130/705 HQ 75, 90	Ľahko zaoblený tenký hrot	Pre rovný steh a prešívanie.
	Vyšívacia ihla 130/705 HE 75, 90	Malý guľový hrot, obzvlášť široké očko a široká drážka	Pre vyšívanie všetkých prírodných i syntetických látok.
	Ihla pre tenké materiály 130/705 H SES 70, 90	Malý guľový hrot	Pre jemné úplety a pletené materiály. Pre vyšívanie tenkých, jemných látok.
	ihla Metafil 130/705 H Metafile 80	Dlhé očko (2 mm) pri všetkých veľkosti ihly	Pre šitie alebo vyšívanie metalickými niťami.
	Ihla pre kordonet (k prešívaniu výšiviek) 130/705 HN 70-100	Dlhé očko (2 mm) pri všetkých veľkosti ihly	Prešívanie silnou niťou.
	Ihla na plstenie PUNCH	Ihla s ozubeným háčikom	Pre plstenie.
	Krídlová - ažurovacia ihla 130/705 H WING 100-120	Ihla s rozšíreným (krídlovým driekom)	Pre šitie slepých stehov.
	Univerzálny dvojihla 130/705 H ZWI 70-100	Vzdialenosť ihliel: 1.0/1.6/2.0/2.5/ 3.0/4.0/6.0/8.0	Pre viditeľné lemy na pružných látkach, sámkach, ozdobné šitie.

Obrázok	Názov ihly	Popis ihly	Účel
 ☒	Dvojihla pre pružné látky 130/705 HS ZWI 75	Vzdialenosť ihiel: 2.5/4.0	Pre viditeľné lemy na pružných látkach, sámkach, ozdobné šitie.
 ☒	Krídlová - ažurová dvojihla 130/705 H ZWIHO 100	Vzdialenosť ihiel: 2.5	Pre špeciálne efekty s ažúrovou výšivkou.
 ☒	Univerzálny trojihla 130/705 H DRI 80	Vzdialenosť ihiel: 3.0	Pre viditeľné lemy na pružných látkach, ozdobné šitie.

Ukážka popisu ihly

Na nasledujúcom obrázku je na ihle typu žerzej / streč popísaný systém ihiel 130/705, ktorý je u šijacích strojov pre domácnosť najbežnejšie.

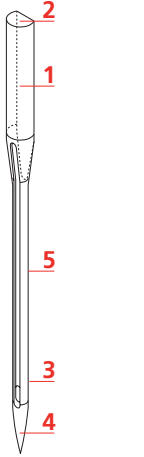
	<p>130/705 HS / 70</p> <p>130 = Dĺžka drieku (1)</p> <p>705 = Plochý driek (2)</p> <p>H = Skosenie ihly (3)</p> <p>S = Hrot ihly (tu je stredne zaoblený) (4)</p> <p>70 = Veľkosť ihly 0,7 mm (5)</p>
--	---

Voľba ihly

Pre dokonalý výsledok hrá kvalita nití a látok dôležitú úlohu.

Ak chcete dosiahnuť dobré výsledky, odporúčame Vám kupovať kvalitné nite.

- Bavlnené nite majú výhody prírodného materiálu, preto sú vhodné najmä pre šitie bavlnených látok.
- Priadza z mercerovanej bavlny majú slabý lesk, ktorý zostáva aj po vypraní.
- Polyesterové nite majú vysokú pevnosť v ťahu a obzvlášť stále farby.
- Polyesterové nite majú väčšiu pružnosť a sú vhodné tam, kde požadujete pevný a pružný šev.
- Viskózovej nite (tiež rayon, umelý hodváb) sú vyrobené z prírodných vlákien a majú vysoký lesk.
- Viskózovej nite sa hodí pre ozdobné stehy a všade, kde chcete dosiahnuť krásneho efektu.

Kombinácia ihla/nit'

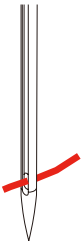
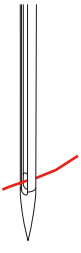
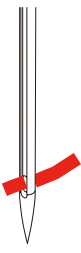
	Kombinácia ihla/nit' je správna, keď nit' dokonale padne do dlhej drážky a ľahko prechádza očkom ihly. Nit' môže optimálne šiť.
	Nit' sa môže trhať a pôsobiť vynechávanie stehov, pokiaľ je v dlhej drážke ihly príliš voľne.
	Nit' sa môže trhať a zamotávať, pokiaľ sa derie o hrany dlhé drážky v ihle.

2 Príprava

2.1 Zapojenie a zapnutie stroja

Pripojenie stroja

- > Zapojte elektrický kábel do zásuvky pre elektrický kábel.



- > Zapojte elektrický kábel do zásuvky pre elektrický kábel.

Použitie elektrické šnúry (len USA/Kanada)

Stroj je vybavený polarizovanú vidlicou (jeden kolík širší ako druhý). Pre zabránenie úrazu elektrickým prúdom je možné zapnúť vidlicu do elektrickej zásuvky len jedným spôsobom. Pokiaľ Vám nejde zastrčiť vidlicu do zásuvky úplne, obráťte ju. Ak to stále nejde, obráťte sa na kvalifikovaného elektrikára. Nepokúšajte sa vidlicu, ani zásuvku nijako upravovať!

Pripojenie ovládacieho pedálu



- > Zapojte kábel pedálu do zásuvky pro připojení pedálu.



Nasadenie kolennej páky Free Hand System

Pomocou systému Free Hand môžete zdvíhať a spúšťať prítlačnú pätku. Kolenný páka je veľmi užitočná pri šití aplikácií, patchworku, pri quiltovaní, pretože umožňuje viesť látku rukami, zatiaľ čo prítlačnú pätku ovládate kolenom.

- > Zasuňte kolennú páku do otvoru na prednej strane stroja.
- > Upravte si výšku sedenia, aby ste mohli ovládať páku kolenom.



Zapnutie stroja

- > Zapnite stroj hlavným vypínačom do polohy «I».



Uchytenie dotykového pera

- > Dotykové pero ukladajte do držiaka hore na stroji.

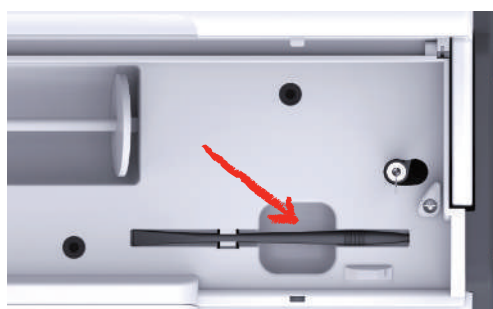

Ovládanie rýchlosti šitia pedálom

Ovládacím pedálom môžete plynulo nastaviť rýchlosť šitia.

- > Opatrným zošliapnutím pedálu spustíte stroj.
- > Rýchlosť stroja zvýšite silnejším zošliapnutím pedálu.
- > Uvoľnením pedálu stroj zastavíte.



Zdvihnutie/spustenie ihly

- > Ak na pedál pritlačíte pätou nohy, ihla sa zodvihne/spustí.



Individuálne programovanie ovládacieho pedálu

Ovládací pedál si môžete individuálne naprogramovať.

2.2 Trň na cievku s niťou

Horizontálny trň cievky

Nasadenie cievky s niťou a odvíjacieho kotúčika

Odvíjací kotúčik drží cievku s niťou na mieste pre správne odvíjanie nite. Odvíjací kotúčik sa nasadzuje iba na vodorovný trň cievky.

- > Nasadte cievku s niťou na trň cievky.
- > Nasadte vhodný odvíjací kotúčik na trň cievky tak, aby medzi kotúčikom a cievkou nebola medzera.

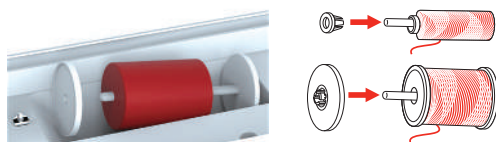

Použitie niťovej sieťky

Niťová sieťka zaisťuje rovnomerné odvíjanie nite a bráni jej trhanie a uzlovanie. Niťová sieťka sa používa iba na vodorovný trň cievky.

- > Natiahnite niťovú sieťku cez cievku s niťou.

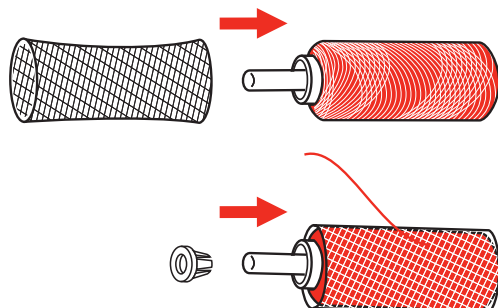

Druhý trň cievky

Nasadenie druhého trňa cievky

Druhý trň cievky sa používa, keď šijete s viacerými niťami.

- > Nasadte druhý trň cievky na hriadeľ navíjača spodnej nite (1).
- > Nastavte výrez (2) pružiny (3) na navíjači spodnej nite.

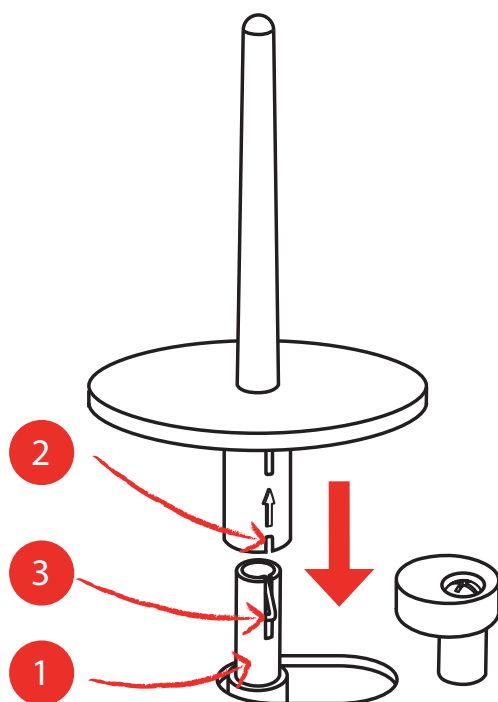

Nasadenie cievky s niťou

Plstená podložka bráni zahákovaní nite za druhý trň cievky.

- > Nasadte na druhý trň cievky plstenú podložku.
- > Nasadte na druhý trň cievky cievku s niťou.

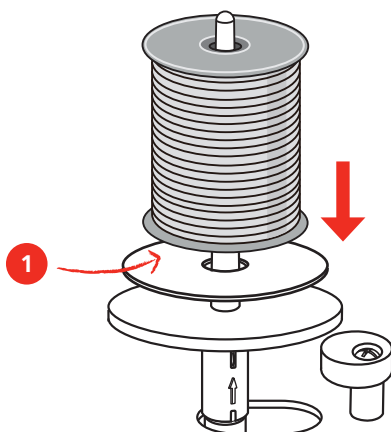

2.3 Voľné rameno

bernette b77 má pevne konštruované voľné rameno, ktoré poskytuje dostatok priestoru vpravo od ihly pre rozmerné projekty.

2.4 Pracovný stolík a schránka na príslušenstvo

Pracovný stolík je využitý ako schránka na príslušenstvo.

- > Ak chcete zložiť pracovný stolík, uchopte ho za držadlo vľavo a stiahnite ho v smere šípky.



- > Schránku na príslušenstvo otvoríte vyklopením smerom k sebe.
- > Schránku na príslušenstvo zatvorte zatlačením späť, až zacvakne.

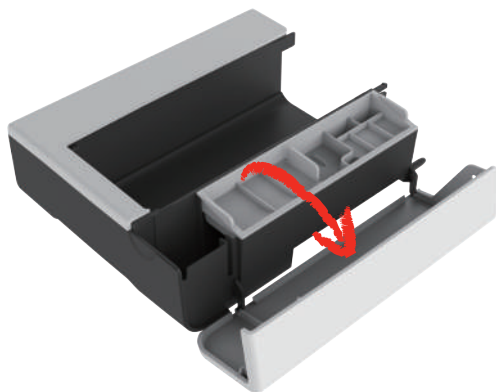

2.5 Otvorenie alebo zasunutie podávača

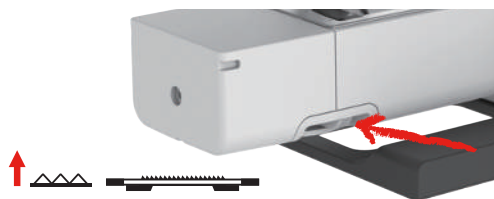

- > Podávač vysuniete prepnutím ovládacej páčky doprava.
 - Podávač sa vysunie po ušití prvého stehu.
- > Podávač zasuniete prepnutím ovládacej páčky doľava.
 - Podávač je zasunutý.

2.6 Nasadenie násuvného stolíka

Nasadením násuvného stolíka zväčšíte existujúcu pracovnú plochu.

- > Zdvihnite ihlu.
- > Zdvihnite prítlačnú pätku.
- > Vypnite stroj a odpojte ho zo zásuvky.
- > Nasuňte stolík doprava na voľné rameno, až zaskočí.

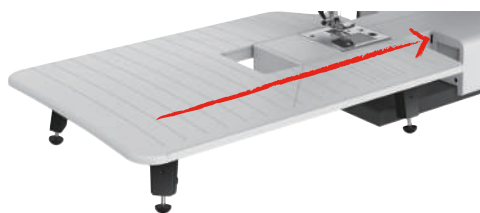

- > Nasúvací stolík vyberiete tak, že ho stiahnete z voľného ramena doľava.



2.7 Prítlačná päťka

Ovládanie prítlačnej päťky kolennou pákou

- > Upravte si výšku sedenia tak, aby ste mohli ovládať páku kolennom.
- > Stlačením kolennej páky kolennom doprava zdvihnete prítlačnú päťku.



- Zároveň sa uvoľní napätie nite.
- > Pomalým uvoľnením páky prítlačnú päťku opäť spustíte.

Výmena prítlačnej päťky

Vybratie prítlačnej päťky

- > Zdvihnite prítlačnú päťku.
- > Stlačte prednú časť päťky rúk.

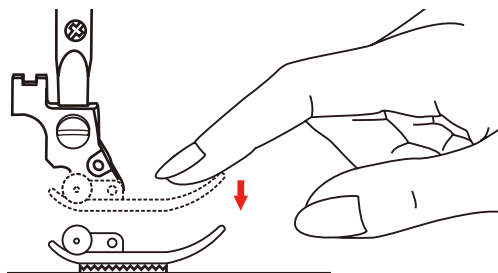

Nasadenie prítlačnej päťky

- > Zdvihnite prítlačnú päťku (1).
- > Pridržte prítlačnú päťku (2) pod držiakom (3), aby drážka v držiaku bola presne nad trňom päťky (4).
- > Potom zatlačte novú prítlačnú päťku nahor, až zaskočí.

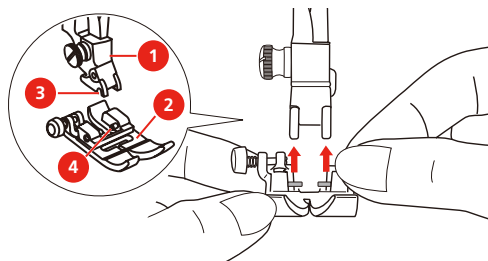

Odobratie a nasadenie držiaku päťky

- > Zdvihnite prítlačnú päťku.
- > Nastavte držiak (1) prítlačnej päťky proti ľavej strane pätkovej tyče (2).
- > Pridržiavajte držiak a rukou zaskrutkujte skrutku.

- > Utiahnite skrutku skrutkovačom.

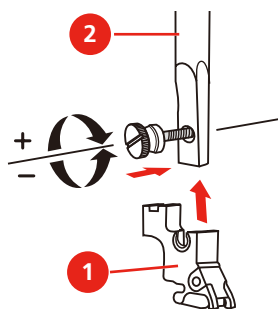

Nasadenie vodítka okraja / quiltovacieho vodítka

Vodítka slúži ako pomôcka pri šití rovnobežných čiar.

- > Zasuňte vodidlo okraja / quiltovacie vodítka (1) do otvoru (2).
- > Nastavte požadovanú šírku.

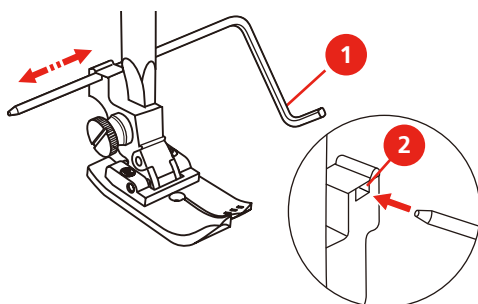

Zobrazenie prítlačnej pätky v užívateľskom rozhraní

Zobrazí sa prítlačná pätky doporučená pre zvolený steh. Okrem nej sa môžu zobrazit aj ďalšie vhodné prítlačné pätky.

- > Zapnite stroj.
- > Zvoľte stehový vzor.
 - Odporúčaná prítlačná pätky je indikovaná písmenom v ikone «Zobrazenie prítlačnej pätky».
- > Dotknite sa ikony «Zobrazenie prítlačné pätky».
 - Zobrazené sú rôzne prítlačné pätky.



- Odporúčaná prítlačná pätky je označená fajkou.
- Ďalšie pätky, ktoré sú vhodné pre daný steh na osobitné účely, sú označené žltou hviezdikou.

Nastavenie prítlaču pätky



Prítlak prítlačnej pätky je nastavený tak, aby optimálne vyhovoval hrúbke látky. Ak pracujete so silnejšou látkou, je vhodné prítlak pätky znížiť, aby sa mohla látka pod pätkou pohybovať voľnejšie. Ak pracujete s tenkou látkou, je naopak vhodné prítlak pätky zvýšiť, aby sa látka pod pätkou nepohybovala príliš voľne.

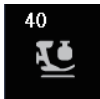

- > Dotknite sa ikony « Prítlak pätky ».
- > Prítlak pätky upravte posunutím posuvníka dotykovým perom alebo prstom.

2.8 Ihla a stehová doska

Výmena ihly

- > Zdvihnite ihlu.
- > Zdvihnite prítlačnú pätku.
- > Vypnite stroj a odpojte ho zo zásuvky.
- > Zložte prítlačnú pätku.
- > Povoľte skrutku (1) ihlovej svorky skrutkovačom.
- > Vytiahnite ihlu smerom nadol.
- > Pridržte novú ihlu (2) plochou stranou dozadu.
- > Zasuňte ihlu (3) do svorky až na doraz.
- > Utiahnite skrutku ihlovej svorky skrutkovačom.

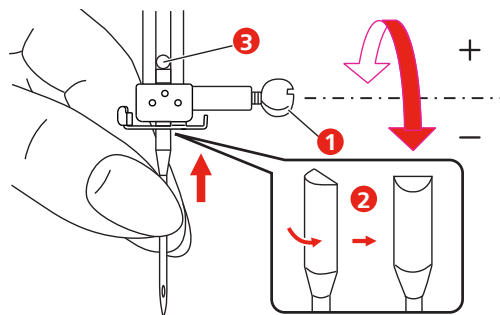

Voľba ihly v užívateľskom rozhraní

Po výmene stehovej dosky si môžete overiť, či sa doska dá použiť v kombinácii s nasadenou ihlou.



- > Dotknite sa ikony «Voľba ihly» alebo «Voľba stehovej dosky».
- > Zvoľte nasadenú ihlu.

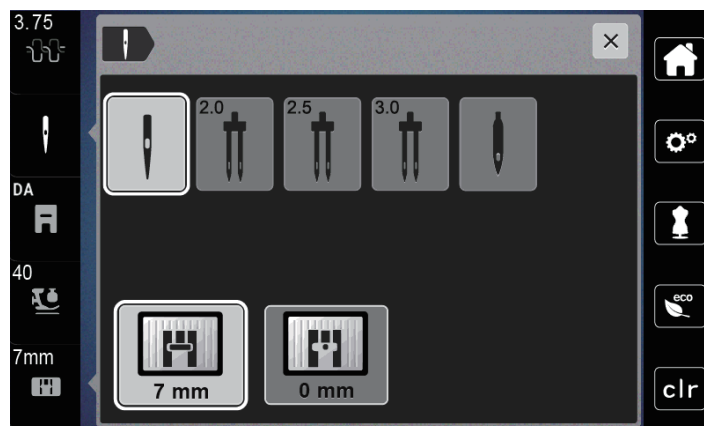

- Keď zvolená ihla vyhovuje zvolenej stehovej doske a prítlačnej pätky, je možné začať šiť.
- Keď zvolená ihla nevyhovuje stehovej doske, zobrazí sa červený výkričník.

Zastavenie ihly hore/dole (trvalé)



- > Dotykom ikony «Zastavenie ihly hore/dole (trvalé)» nastavíte zastavenie ihly v hornej alebo spodnej polohe.
 - Po uvoľnení ovládacieho pedála alebo po stlačení tlačidla «Štart/Stop» sa stroj zastaví s ihlou v spodnej polohe.
- > Dotknite sa znova ikony «Zastavenie ihly hore/dole (trvalé)».
 - Po uvoľnení ovládacieho pedála alebo po stlačení tlačidla «Štart/Stop» sa stroj zastaví s ihlou v hornej polohe.

Výmena stehovej dosky

Na stehovej doske sú vyznačené zvislé, vodorovné a diagonálne linky v milimetroch (mm) a palcoch (inch). Tieto čiary sú užitočné pri presnom prešívaní. **Poznámka:** Značky na cievkovom puzdre a na stehovej doske si musia zodpovedať.

Predpoklad:

- Podávač je zasunutý.
 - Vypnite stroj a odpojte ho zo zásuvky.
 - Kryt spodnej nite, ihla a prítlačná pätká sú odstránené.
- > Skrutkovačom vyskrutkujte skrutky na stehovej doske.

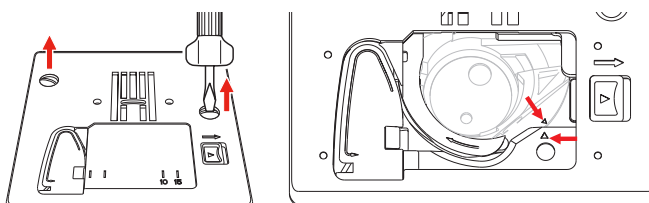

- > Odstráňte stehovú dosku.
- > Nasadte novú stehovú dosku na miesto a utiahnite skrutky skrutkovačom.

Kontrola stehovej dosky v užívateľskom rozhraní

Po výmene stehovej dosky si môžete overiť, či sa doska dá použiť v kombinácii s nasadenou ihlou.



- > Dotknite sa ikony «Voľba ihly» alebo «Voľba stehovej dosky».
 - Nasadená stehová doska sa automaticky rozpozná a zobrazí.

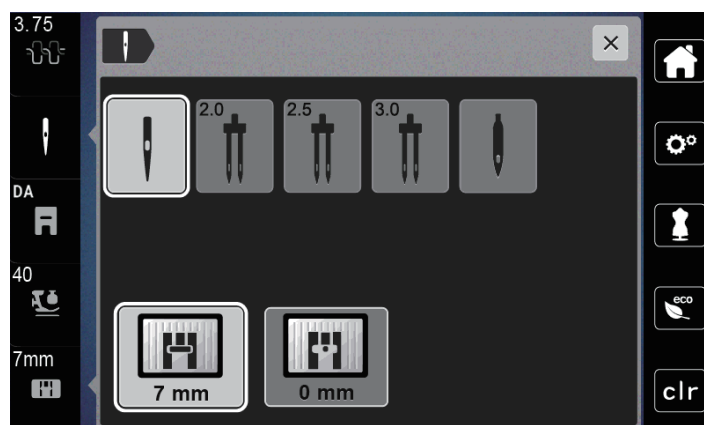

- Ak je zvolená stehová doska vhodná v kombinácii s danou ihlou, môžete začať šiť.
- Šírka stehu sa automaticky nastaví na povolenú hodnotu.
- Ak vybraná ihla nezodpovedá použitej stehovej doske, zobrazí sa červený výkričník.

2.9 Navlečenie stroja

Príprava k navliekaniu

- > Stlačením tlačidla «Prítlačná päťka hore/dole» zdvihnite prítlačnú päťku.
- > Zdvihnite prítlačnú päťku.

Navlečenie hornej nite

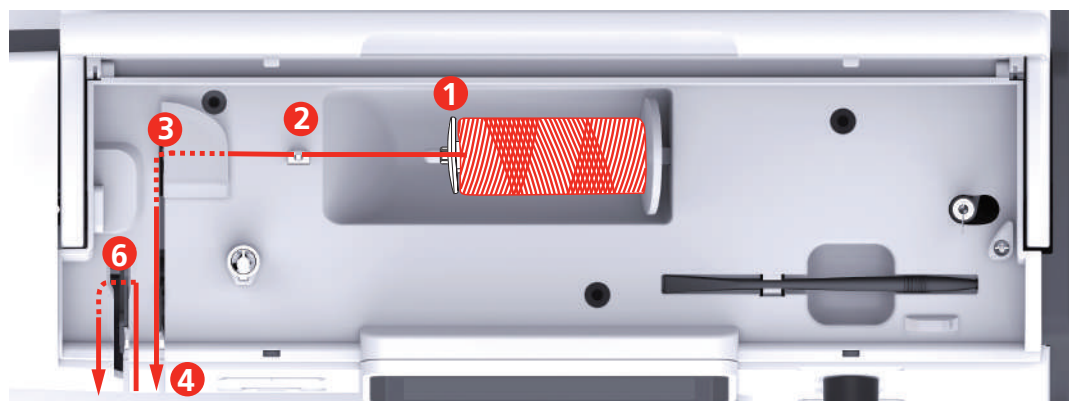

- | | | | |
|---|---------------------|----|------------------|
| 1 | Odvíjacie kotúčiky | 7 | Vodítko |
| 2 | Vodítko nite | 8 | Vodítko |
| 3 | Vodítko nite | 9 | Páčka navliekača |
| 4 | Napínacie tanieriky | 10 | Drôtený háčik |
| 5 | Kryt niťovej páky | 11 | Odrezávač nite |
| 6 | Niťová páka | 12 | Niť |

- > Nasadte cievku s nitou na trň cievky, aby sa niť odvíjala v smere hodinových ručičiek.
- > Nasadte vhodný odvíjací kotúčik.
- > Vedte niť vodidlom nite (2).

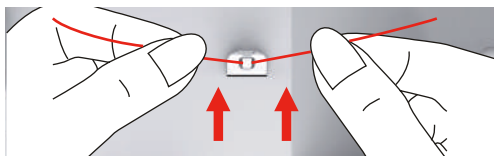

- > Vedte niť vodidlom nite (3).

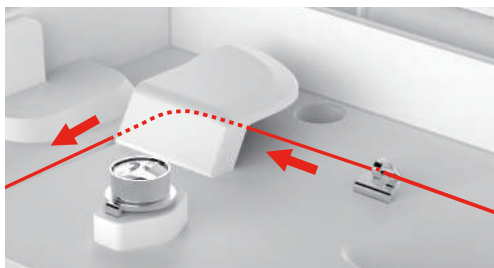

- > Vedte koniec nite nadol drážkou.

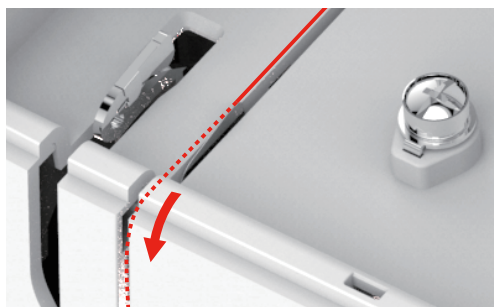

- > Ved'te niť nadol okolo krytu nitovej páky.

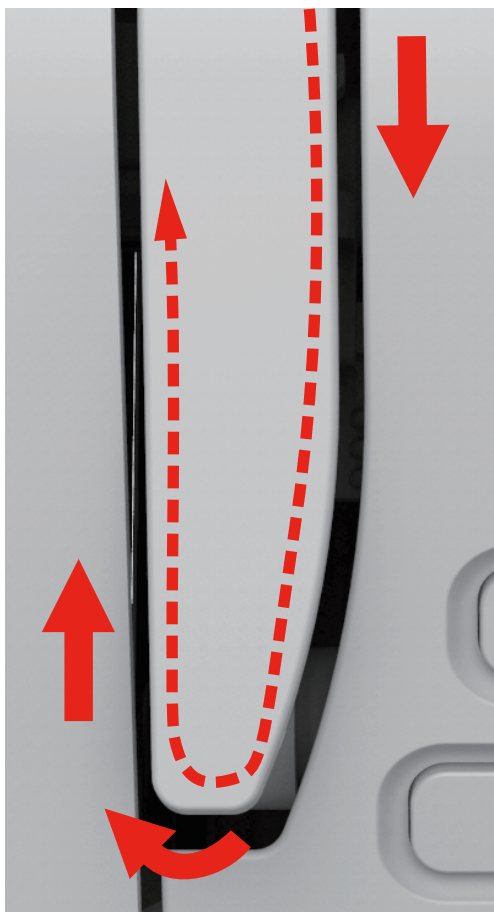

- > Prevlečte niť hore sprava doľava nitovou pákou a ved'te ju opäť nadol.

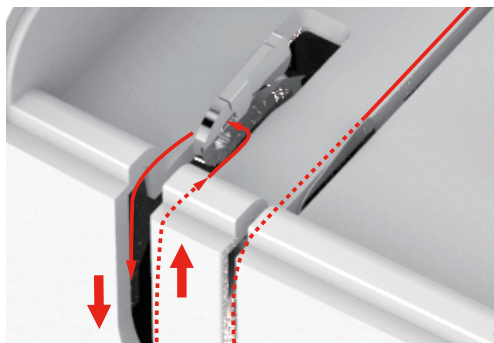

- > Ved'te niť vodítkami nad prítlačnou pätkou.
- > Spustite prítlačnú pätku.

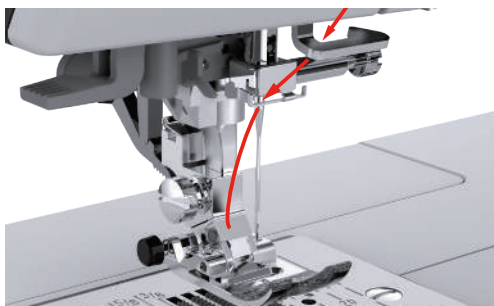

- > Stlačte páčku navliekača nadol až na doraz, až zacvakne.
 - Drôtený háčik prejde očkom ihly.
 - Prítlačná päťka sa automaticky spustí dole, aby nedošlo k poškodeniu navliekača.

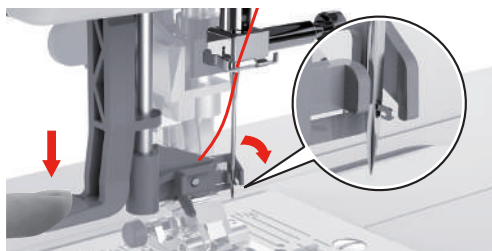

- > Ved'te niť okolo vodidla nite.
- > Ved'te niť pred ihlou a pod drôteným háčikom.

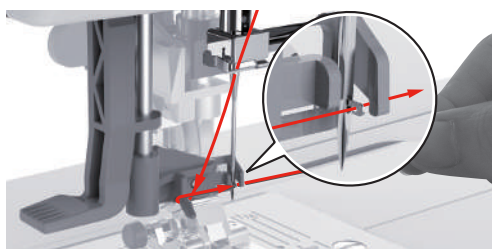

- > Odrežte prebytok nite pretiahnutím cez odrezávač. **Poznámka:** Pri navliekaní používajte iba pravý orezávač nite.

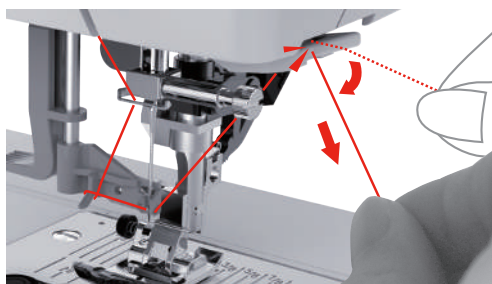

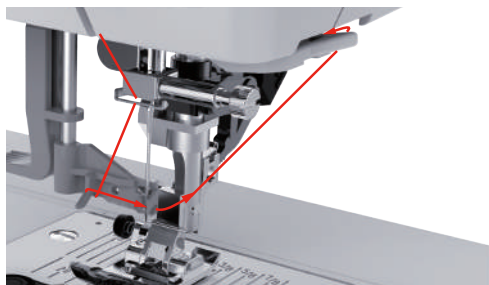

- > Zdvihnutím páčky navliekača hore navlečiete ihlu.
 - Háčik sa vráti a pretiahne slučku nite očkom ihly.
- > Vytiahnite slučku nite z očka ihly.

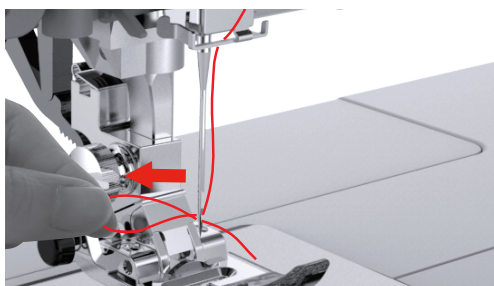

Navlečenie dvojihly

Predpoklad:

- V stroji je nasadená dvojihla.
- Je nasadený druhý trň na cievku, na ňom je plstená podložka a cievka s niťou.
- > Ved'te prvú niť v smere šípky ľavou stranou napínacieho tanierika (1).
- > Ved'te druhú niť v smere šípky pravou stranou napínacieho tanierika (1).

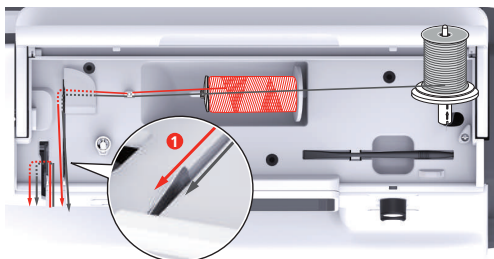

- > Ved'te prvú i druhú niť do vodidla nite nad ihlou.
- > Navlečte prvý niť ručne do pravej ihly.

> Navlečte druhú niť ručne do ľavej ihly.

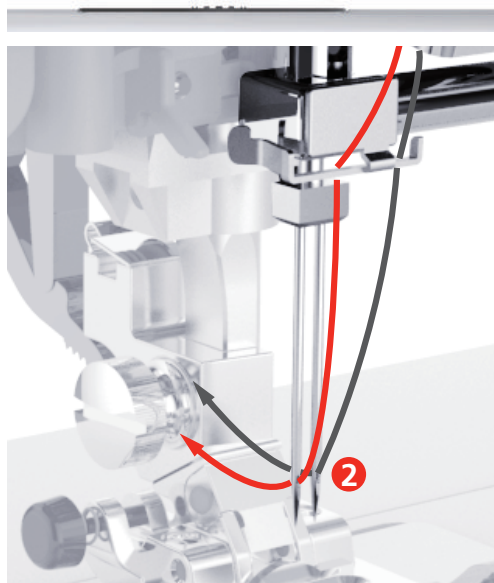

Navíjanie spodnej nite

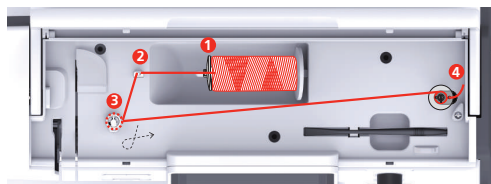

- | | | | |
|---|--------------------|---|-----------------------|
| 1 | Odvíjacie kotúčiky | 3 | Predpätie nite |
| 2 | Vodítko nite | 4 | Tŕň na cievku s niťou |

- > Nasadte na tŕň cievky cievku s niťou a vhodný odvíjacie kotúčik.
- > Pre menšie cievky používajte menšie odvíjacie kotúčiky.

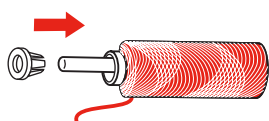

- > Použite niťovú sieťku, aby ste predišli zamotania a pretrhnutie nite.

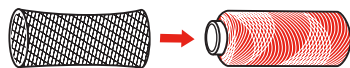

- > Vedte niť vodítkom.

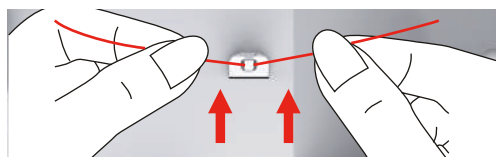

- > Vedte niť v smere hodinových ručičiek okolo predpínača nite.

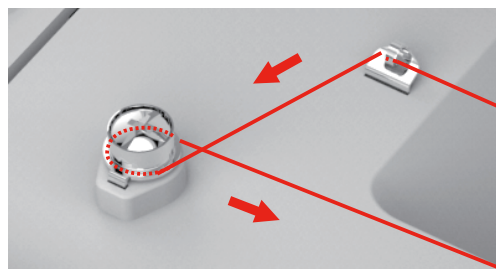

- > Prevlečte koniec nite jednou z vnútorných dierok v cievke a nasadte prázdnu cievku na tŕň navíjača.

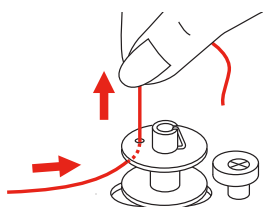

- > Stlačte cievku smerom doprava.

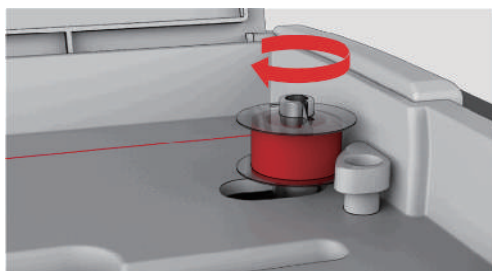

- Tlačidlo «Štart/Stop» bliká a je zobrazená obrazovka navíjanie.



- > Pridržte koniec nite jednou rukou.
- > Navíňte niekoľko otáčok stlačením tlačidla «Štart / Stop», aby niť pevne držala na cievke.
- > Odstrihnite koniec nite tesne pri cievke.

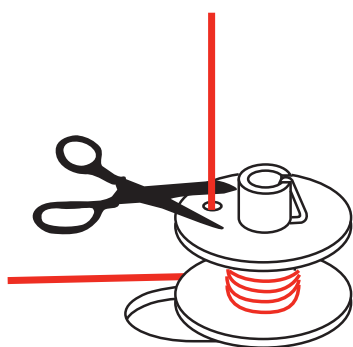

- > Pokračujte v navíjanie stlačením tlačidla «Štart / Stop».
- > Zastavte navíjanie stlačením tlačidla «Štart / Stop».
- > Odstráňte cievku a odstrihnite niť.

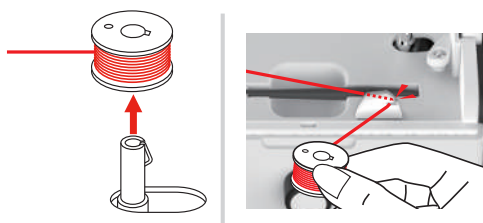

Navlečenie spodnej nite

Predpoklad:

- Ihla je v hornej polohe.
 - Prítlačná päťka je v hornej polohe.
 - Stroj je vypnutý.
- > Otvorte kryt spodnej nite stlačením uvoľňovacej páčky doprava.

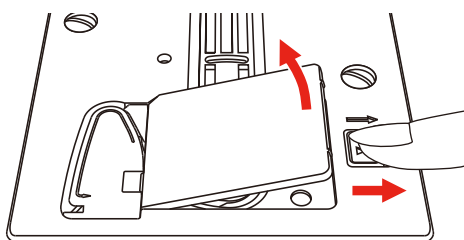

- > Vložte cievku so spodnou niťou do cievkového puzdra tak, aby sa niť odvíjala proti smeru hodinových ručičiek.

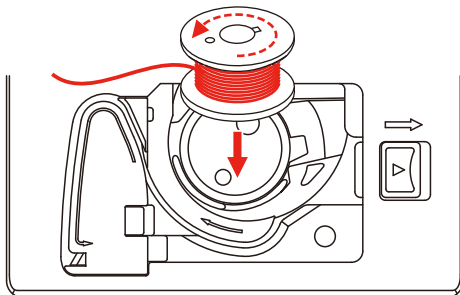

- > Pretiahnite niť štrbinou (1).

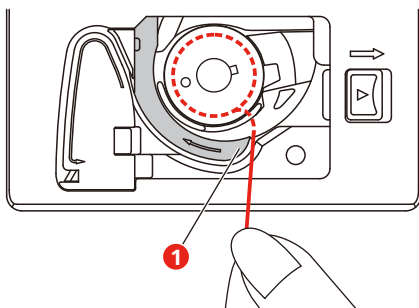

- > Jemne stlačte cievku.
- > Vedzte niť podľa šípok do vodidla spodnej nite.

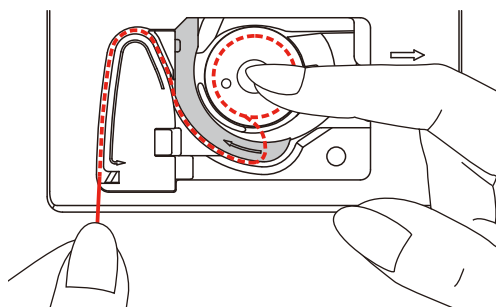

- > Odrežte prebytok nite zatahnutím späť cez odrezávač (2).

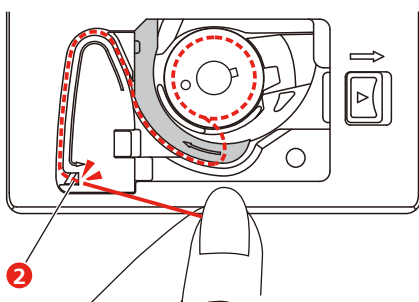

- > Zatvorte kryt cievky.

3 Program pre nastavenie

3.1 Nastavenie pre šitie

Nastavenie napätia hornej nite

Nastavenie napätia hornej nite v programe nastavenie ovplyvní všetky stehové vzory. Pre momentálne zvolené stehy je tiež možné vykonať individuálne nastavenie napätia hornej nite.



> Dotknite sa ikony «Program nastavenia».



> Dotknite sa ikony «Nastavenia pre šitie».



> Dotknite sa ikony « Zmena napätia hornej nite».
> Napätie hornej nite znížite alebo zvýšite pohybom posuvníka dotykovým perom / prstom alebo dotyky ikon «+» alebo «-».

Nastavenie maximálnej rýchlosti šitia

Táto funkcia Vám umožňuje znížiť maximálnu rýchlosť.



> Dotknite sa ikony «Program nastavenia».



> Dotknite sa ikony «Nastavenia pre šitie».



> Dotknite sa ikony « Zmeniť maximálnu rýchlosť».
> Maximálna rýchlosť stroja zmeníte posunutím jazdca na dotykovej obrazovke dotykovým perom alebo prstom, alebo dotyky ikon « + » alebo « - ».

Programovanie zapošívacích stehov

Ak je funkcia aktivovaná, ušijú sa na začiatku vzore po odstrihu nite štyri zapošívací stehy.



> Dotknite sa ikony «Program nastavenia».



> Dotknite sa ikony «Nastavenia pre šitie».



> Funkciu zapošítia deaktivujete dotykom ikony dotykovým perom alebo prstom.
> Ďalším dotykom prepínače funkciu opäť aktivujete.

Nastavenie hornej polohy prítlačnej pätky

Výšku zdvihnutie prítlačnej pätky môžete nastaviť podľa hrúbky látky od 1 do 6 mm.



> Dotknite sa ikony «Program nastavenia».



> Dotknite sa ikony «Nastavenia pre šitie».



> Dotknite sa ikony «Programovacie tlačidlá a ikony». Ďalším dotykom prepínače deaktivujte zdvihnutie prítlačnej pätky do hornej polohy s ihlou zastavenú dole.



> Dotknite sa ikony «Programovať výšku zdvihnutie prítlačnej pätky».
> Otáčaním «Horným multifunkčným ovládačom» alebo «Spodným multifunkčným ovládačom» alebo dotyky ikon «-» alebo «+» nastavte vzdialenosť medzi prítlačnou pätkou a stehovou doskou.

Programovanie tlačidla «Zapošitie»

Môžete si naprogramovať počet a druh zapošívacích stehov.

Počet zapošívacích stehov pre základné stehy si môžete naprogramovať v hornej časti displeja (1).

Počet zapošívacích stehov pre ozdobné stehy alebo kombinácie stehových vzorov si môžete naprogramovať v spodnej časti displeja (2).



> Dotknite sa ikony «Program nastavenia».



> Dotknite sa ikony «Nastavenia pre šitie».



> Dotknite sa ikony «Programovacie tlačidlá a ikony».



> Dotknite sa ikony «Programovať zapošitie».
> Dotyky ikon «-» alebo «+» v hornej časti displeja (1) naprogramujte počet po sebe idúcich stehov k zapošitiu základných stehov.



- > Dotykom ikony «Zapošitie» aktivujte automatické zapožitie pre ozdobné stehy a kombinácie stehových vzorov.
- > Dotyky ikon «-» alebo «+» v spodnej časti displeja (2) naprogramujte počet po sebe idúcich stehov k zapožitiu.
- > Ďalším dotykom ikony «Zapošitie» deaktivujte automatické zapožitie pre ozdobné stehy a kombinácie stehových vzorov.



- > Dotykom ikony «Koniec vzoru» zapožijeme zvolený vzor na konci.
 - Stroj zapožijeme na konci vzoru a zastaví sa.
- > Ďalším dotykom ikony «Koniec vzoru» deaktivujete zapožitie na konci vzoru.

Programovanie tlačidla «Odstrihnutie nití»

Možno naprogramovať automatické zapožitie pred strihaním nití.



- > Dotknite sa ikony «Program nastavenia».



- > Dotknite sa ikony «Nastavenia pre šitie».



- > Dotknite sa ikony «Programovacie tlačidlá a ikony».



- > Dotknite sa ikony «Programovanie tlačidla Odstrihnutie nití».



- > Dotykom ikony «Zapošitia» aktivujte 4 zapoživací stehy pred strihaním.
- > Dotyky ikon «-» alebo «+» naprogramujte počet zapoživacích stehov.
- > Ďalším dotykom ikony «Zapošitie» deaktivujte automatické zapožitie.

Nastavenie polohy prítlačnej pätky pri zastavení ihly dole.

Pri programovaní polohy prítlačnej pätky pri zastavení ihly dole je ihla v spodnej polohe a prítlačná pätky je zdvihnutá do hornej polohy.



- > Dotknite sa ikony «Program nastavenia».



- > Dotknite sa ikony «Nastavenia pre šitie».



- > Dotknite sa ikony «Programovacie tlačidlá a ikony». Ďalším dotykom prepínače deaktivujte zdvihnutie prítlačnej pätky do hornej polohy s ihlou zastavenú dole.



- > Dotknite sa ikony «Nastavenie polohy prítlačnej pätky pri zastavení ihly dole».



- > Dotykom prepínača aktivujte zdvihnutie prítlačnej pätky do hornej polohy s ihlou zastavenú dole.
- > Ďalším dotykom prepínače deaktivujte zdvihnutie prítlačnej pätky do hornej polohy s ihlou zastavenú dole.

Programovanie tlačidla «Späť»

Zvoliť môžete buď «Šitie späť», alebo «Kroky späť».



> Dotknite sa ikony «Program nastavenia».



> Dotknite sa ikony «Nastavenia pre šitie».



> Dotknite sa ikony «Programovacie tlačidlá a ikony». Ďalším dotykom prepínača deaktivujte zdvihnutie prítlačnej pätky do hornej polohy s ihlou zastavenou dole



> Dotknite sa ikony «Programovať Späť».



> Dotykom ikony «Kroky späť» aktivujte Program späť.

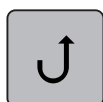

> Dotykom ikony «Kroky späť» aktivujte Program späť.

Individuálne programovanie ovládacieho pedálu

Ak je aktivovaná ikona «Ihla hore/dole» môžete zdvíhať/spúšťať ihlu pomocou pätovej časti ovládacieho pedálu. Alternatívne môžete polohovať prítlačnú pätku, odstrihnúť niť a automaticky zapošiť.



> Dotknite sa ikony «Program nastavenia».



> Dotknite sa ikony «Nastavenia pre šitie».



> Dotknite sa ikony «Programovanie ovládacieho pedálu».

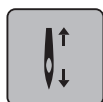

- Ako štandard je aktivovaná ikona «Ihla hore/dole».
- Teraz môžete zdvíhať a spúšťať ihlu zošliapnutím ovládacieho pedálu päťou.



> Dotyky «Programovanie päty pedála» naprogramujete funkcie pätovej časti ovládacieho pedálu.



- > Dotykom ikony «Zapošitie» aktivujete automatické zapošitie pätovej časti ovládacieho pedálu.
- > Dotyky ikon «-» alebo «+» naprogramujte počet zapošivacích stehov.
- > Ďalším dotykom ikony «Zapošitie» deaktivujete automatické zapošitie pätovej časti ovládacieho pedálu.



- > Dotykom ikony «Odstrih niťou» aktivujete automatické odstrihnutie nití pätovej časti ovládacieho pedálu.
- > Ďalším dotykom ikony «Odstrih niťou» deaktivujete automatický odstrih nití pätovej časti ovládacieho pedálu.



- > Dotykom ikony «Poloha prítlačnej pätky» nastavíte, že pätká po zošliapnutí pedálu päťou zostane v spodnej polohe.
- > Ďalším dotykom ikony «Poloha prítlačnej pätky» nastavíte, že pätká po zošliapnutí pedálu päťou zostane v hornej polohe.
 - Ak je aktivovaná iba «Poloha prítlačnej pätky» bez «Odstrih nite» a «zapošitie», môže funkcia posunúť prítlačnú pätku do hornej polohy alebo do najvyššej polohy (12 mm).

Meranie hrúbky látky

Stroj počas šitia priebežne meria hrúbku látky a nastavuje prítlak pätky pre zaistenie plynulého podávania látky.



- > Dotknite sa ikony «Program nastavenia».



- > Dotknite sa ikony «Nastavenia pre šitie».



- > Automatickú kompenzáciu hrúbky látky aktivujete dotykom ikony «Meranie hrúbky látky».
- > Ďalším dotykom ikony «Meranie hrúbky látky» kompenzáciu deaktivujete.

Nastavenie základného vyváženia

Rôzne látky, nite a stabilizátory môžu ovplyvniť naprogramované stehové vzory, ktoré sa potom nešijú správne. Pomocou elektronického vyváženia možno tieto odchýlky opraviť a stehy tak optimálne prispôsobiť zvolenému druhu látky.



- > Zvoľte si vzor alebo abecedu.
- > Dotknite sa ikony "Program nastavenia".



- > Dotknite sa ikony "Nastavenia pre šitie".



- > Dotknite sa ikony "Vyváženie".
 - Zobrazí sa náhľad na stehový vzor.
- > Otáčaním «Multifunkčným ovládačom» môžete opraviť pozdĺžny smer stehového vzoru, až bude zodpovedať vzoru ušitému na látke.

3.2 Voľba vlastného nastavenia



- > Dotknite sa ikony «Program nastavenia».



- > Dotknite sa ikony «Vlastné nastavenia».
- > Zvoľte si požadovanú farbu displeja.



3.3 Strážna funkcia

Aktivácia stráženie hornej nite



- > Dotknite sa ikony «Program nastavení».



- > Dotknite sa ikony «Nastavenie stráženie».



- > Dotykom prepínača hore na displeji deaktivujete stráženie hornej nite.
- > Ďalším dotykom prepínače opäť aktivujete stráženie hornej nite.

Aktivácia stráženie spodnej nite



- > Dotknite sa ikony «Program nastavení».



- > Dotknite sa ikony «Nastavenie stráženie».



- > Dotykom prepínače v spodnej časti displeja deaktivujete stráženie spodnej nite.
- > Ďalším dotykom prepínače opäť aktivujete stráženie spodnej nite.

3.4 Zapnutie/vypnutie zvuku



- > Dotknite sa ikony «Program nastavenia».



- > Dotykom ikony «Zapnúť / vypnúť zvuk» vypnete všetky zvukové signály.
- > Ďalším dotykom ikony «Zapnúť / vypnúť zvuk» opäť zapnete všetky zvukové signály.

3.5 Nastavenie stroja

Nastavenie jas displeja

Jas displeja je možné nastaviť podľa prania užívateľa.



- > Dotkněte se ikony «Program nastavení».



- > Dotknite sa ikony «Nastavenie stroja».



- > Dotknite sa ikony «Nastavenie jas».
- > Jas displeja môžete nastaviť posunutím jazdca v hornej časti displeja dotykovým perom alebo prstom, alebo dotyky ikon «+ » alebo «-».

Nastavenie osvetlenia

Jas osvetlenie pracovného priestoru možno nastaviť podľa prania užívateľa.



- > Dotkněte se ikony «Program nastavení».



- > Dotknite sa ikony «Nastavenie stroja».



- > Dotknite sa ikony «Nastavenie jas».
- > Jas displeja môžete nastaviť posunutím jazdca v hornej časti displeja dotykovým perom alebo prstom, alebo dotyky ikon «+ » alebo «-».



- > Dotykom vypínača vypnite osvetlenie.
- > Ďalším dotykom vypínača osvetlenia opäť zapnite.

Kalibrácia displeja

Ďalšie informácie na túto tému nájdete v dodatku na konci tohto manuálu, za riešením problémov.



> Dotkněte se ikony «Program nastavení».



> Dotknite sa ikony «Nastavenie stroja».



> Dotknite sa ikony «Kalibrácia displeja».
> Poporiadku sa dotýkajte krížikov dotykovým perom.

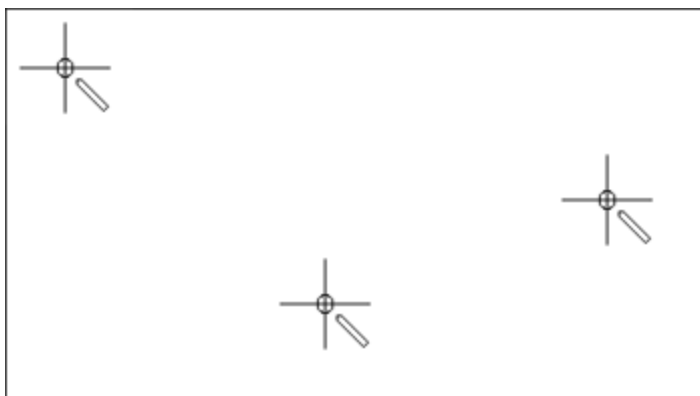

Späť na základné nastavenie

POZOR: Použitím tejto funkcie zmažete všetky vlastné nastavenia.



> Dotknite sa ikony «Program nastavenia».



> Dotknite sa ikony «Nastavenie stroja».



> Dotknite sa ikony «Východiskové nastavenie».



> Dotykom ikony «Potvrdiť» obnovíte východiskové nastavenie stroja pre šitie.



> Dotknite sa ikony «Východiskové nastavenie pre všetko».



> Dotykom ikony «Potvrdiť» potvrdíte predvolené nastavenia pre vyšívanie.

Kontrola verzie firmvéru

Zobrazí sa verzia firmvéru stroja.



> Dotknite sa ikony «Program nastavenia».



> Dotknite sa ikony «Nastavenie stroja».



> Dotknite sa ikony «Verzia firmvéru».

Kontrola celkového počtu užitých stehov

Zobrazí sa celkový počet stehov stroja a počet stehov užitých od posledného servisu predajcom strojov bernette.



4 000 000 stehov od servisu, symbol oznamuje, že je vhodné odniesť stroj na údržbu k predajcovi strojov bernette.



> Dotknite sa ikony «Program nastavenia».



> Dotknite sa ikony «Nastavenie stroja».



> Dotknite sa ikony «Verzia firmvéru».

4 Nastavenie systému

4.1 Režim eco

Pri dlhšom prerušení práce je vhodné prepnúť stroj do úsporného režimu. Na displeji nie je možné nič zvoliť a stroj sa nedá spustiť.



- > Dotknite sa znova ikony «eco».
 - Display sa prepne do režimu spánku. Zníži sa spotreba energie a osvetlenia sa zhasne.

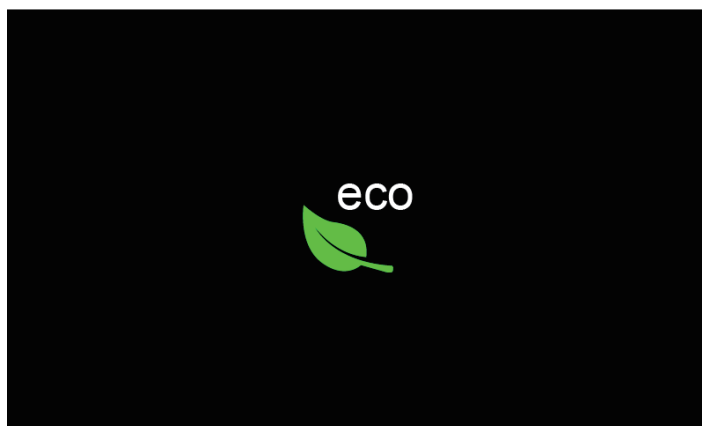

- > Krátko kliknite na zelenú ikonu «eco» na obrazovke.
 - Stroj je pripravený na použitie.

4.2 Otvorenie kreatívneho poradca

Kreatívne poradca poskytuje informácie a podporu v súvislosti s šitím. Po zadaní látky a požadovaného projektu sa zobrazí návrh na vhodné ihly, prítlačnej pätky atď.



- > Dotknite sa ikony «Kreatívny poradca».
- > Zvoľte látku, z ktorej budete šiť.

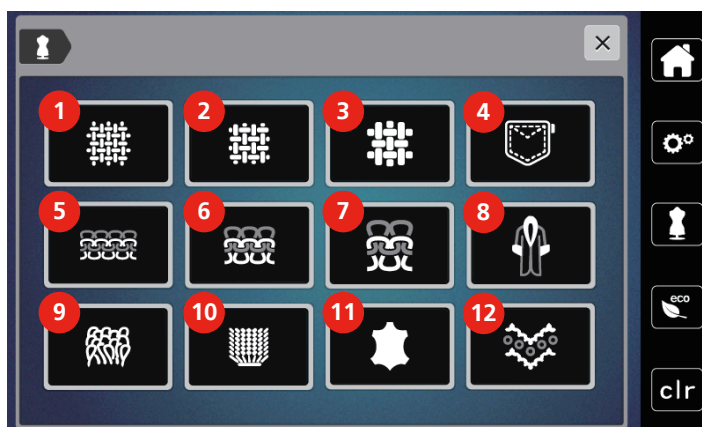

- | | |
|-------------------------|--|
| 1 Tenká tkanina | 7 Silný úplet |
| 2 Stredne silná tkanina | 8 Umelá kožušina / Potiahnutá umelá kožušina |
| 3 Silná tkanina | 9 Froté |
| 4 Džínsovina | 10 Látka s vlasom |
| 5 Tenký úplet | 11 Koža a koženka |
| 6 Stredne silný úplet | 12 Sietovina a čipka |

- > Zvoľte typ projektu.
 - Steh sa zmení automaticky, ale všetky ostatné nastavenia musí urobiť užívateľ.

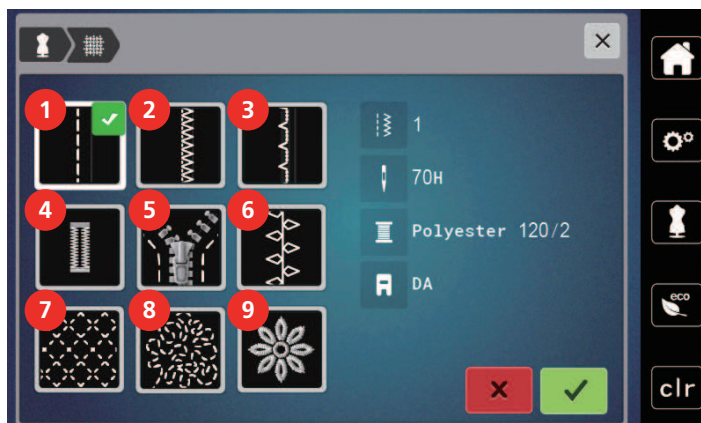

- | | | | |
|---|----------------------|---|----------------------|
| 1 | Zošívanie | 6 | Kreatívne šitie |
| 2 | Začistovanie okrajov | 7 | Strojové quiltovaní |
| 3 | Slepý steh | 8 | Šitie voľným pohybom |
| 4 | Gombíkové dierky | 9 | Aplikácia |
| 5 | Zípsy | | |

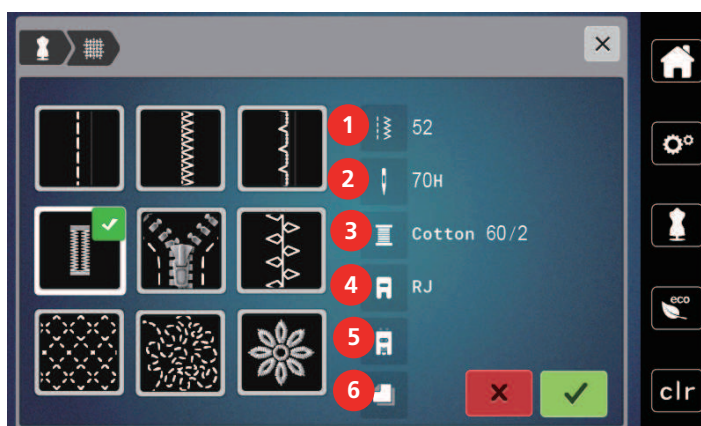

- | | | | |
|---|--------------------------|---|---------------------------|
| 1 | Číslo odporúčaného stehu | 4 | Odporúčaná päťka |
| 2 | Odporúčaná ihla | 5 | Spevnená gombíková dierka |
| 3 | Odporúčaná niť | 6 | Odporúčaný stabilizátor |

- > Nastavte stroj podľa pokynov.

4.3 Zrušenie všetkých zmien pomocou «clr»

Akékoľvek zmeny motívov je možné zrušiť na základné nastavenie. Výnimkou sú motívy uložené do osobnej pamäti a monitorovacie funkcie.

- > Dotknite sa ikony «clr».



5 Tvorcovia šitia

5.1 Prehľad menu pre šitie

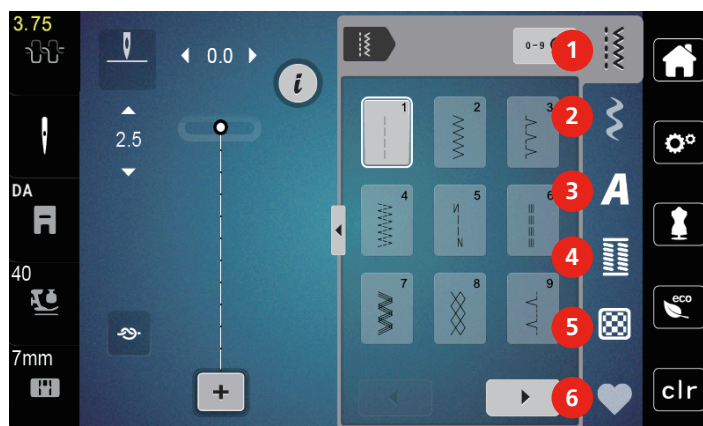

- | | | | |
|---|----------------|---|-------------------|
| 1 | Základné stehy | 4 | Gombíkové dierky |
| 2 | Ozdobné stehy | 5 | Quiltovacie stehy |
| 3 | Abecedy | 6 | Osobná pamäť |

Voľba stehového vzoru



- > Voľba stehového vzoru, abecedy alebo gombíkové dierky.
- > Dotykom ikony «Šípka» (1) si zobrazíte ďalšie stehy.
- > Dotykom ikony «Zobraziť všetky stehové vzory» (2) zväčšíte náhľad.
- > Ďalším dotykom ikony «Zobraziť všetky stehové vzory» (2) náhľad opäť zmenšíte.



- > Dotykom ikony «Zadanie čísla stehového vzoru» (3) si zvolíte stehový vzor zadáním čísla.
 - Ak sa zobrazí pri zadaní stehového vzoru «!!!», stehový vzor nemožno použiť v režime Kombi.
 - Ak sa zobrazí pri zadaní stehového vzoru «???» stehový vzor neexistuje

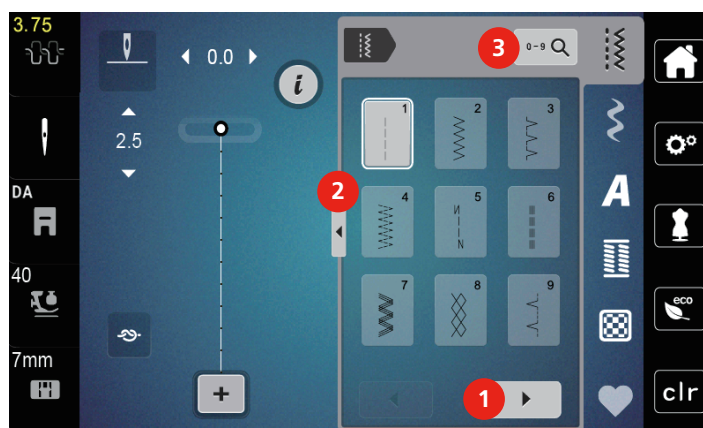

5.2 Duálny podávač (DF)



Prítlak prítlačnej pätky je vhodné prispôbiť látke. Čím silnejší látky, tým nižšia prítlak pätky.

Duálny podávač podáva látku zároveň zhora a odspodu. Tým dosiahnete rovnomerného a presného posuvu aj tých najjemnejších látok. Rovnomerné podávanie uľahčí presné zosadenie pruhovaných a kockovaných látok.

Použitie duálneho podávača

Duálny podávač sa všeobecne používa pre nasledujúce projekty:

- Šitie: Akékoľvek šitie s náročnými materiálmi, napr. Švy, zipsy.
- Patchwork: S presnými prúžky, kúsky látok a ozdobnými stehmi do šírky až 7 mm.
- Aplikácia: Našívanie stúh a lemovanie šikmou páskou.

Medzi látky, ktoré sa ťažko šijú, patria:

- Zamat, normálne šitý po smere
- Froté
- Žerzej, najmä pri šití naprieč úpletom
- Umelá kožušina a obalená umelá kožušina
- Látky flisového typu
- Vatované látky
- Pruhované a kockované vzory
- Záclony s opakovaným vzorom

Medzi «lepkavé» látky patria:

- Imitácia kože, látky s povrchovou úpravou

Použite duálny podávač



S duálnym podávačom používajte iba pätky s otvorom vzadu.

- > Zdvihnite prítlačnú pätku.
- > Sklopte mechanizmus horného podávača smerom dopredu, zozadu pod prítlačnú pätku, až zacvakne.

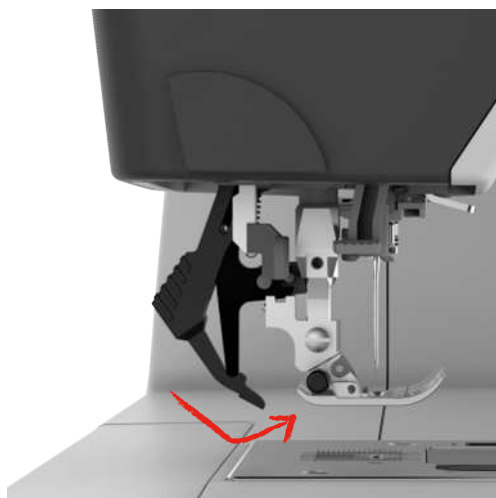

- > Zdvihnite prítlačnú pätku.
- > Duálny podávač deaktivujete tak, že ho stiahnete smerom nadol a vyklopite smerom dozadu.

5.3 Regulácia rýchlosti

Rýchlosť stroja je plynule nastaviteľná posuvným ovládačom.

- > Posunutím ovládača doľava rýchlosť stroja znížite.
- > Posunutím ovládača doprava rýchlosť stroja zvýšite.

5.4 Nastavenie napätia hornej nite

Akonáhle zvolíte stehový vzor, nastaví sa automaticky predvolené napätie.

Ak používate rôzne nite, môže sa optimálne nastavenie napätia líšiť. Preto môže byť potrebné individuálne nastaviť napätie hornej nite podľa projektu a podľa zvoleného stehového vzoru.

Úprava napätia hornej nite ovplyvní momentálne zvolený stehový vzor alebo výšivkový motív. V programe nastavenia môžete meniť napätia hornej nite trvalo.



- > Dotknite sa ikony «Napätie hornej nite».
- > Pohybom posuvníka na dotykovej obrazovke prstom alebo dotykovým perom môžete napätie hornej nite zvýšiť alebo znížiť.

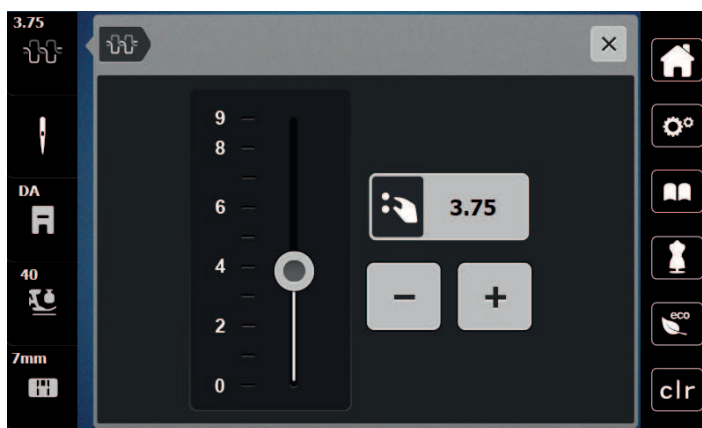

5.5 Editácia stehových vzorov

Zmena šírky stehu

- > Otáčaním «Horným multifunkčným ovládačom» doľava steh zúžite.
- > Otáčaním «Horným multifunkčným ovládačom» doprava steh rozšírite.
- > Ďalšie možnosti nastavenia otvorte dotykem ikony «Šírka stehu» (1).

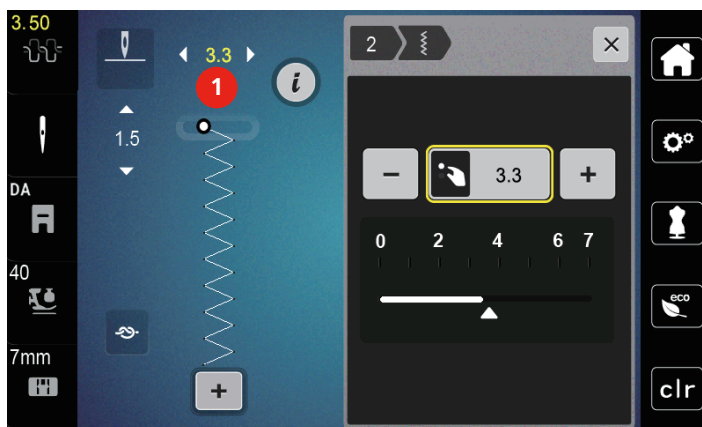

Zmena dĺžky stehu

- > Otáčaním «Spodným multifunkčným ovládačom» doľava steh skráťte.
- > Otáčaním «Spodným multifunkčným ovládačom» doprava steh predĺžite.
- > Ďalšie možnosti nastavenia otvorte dotykom ikony «Dĺžka stehu» (1).

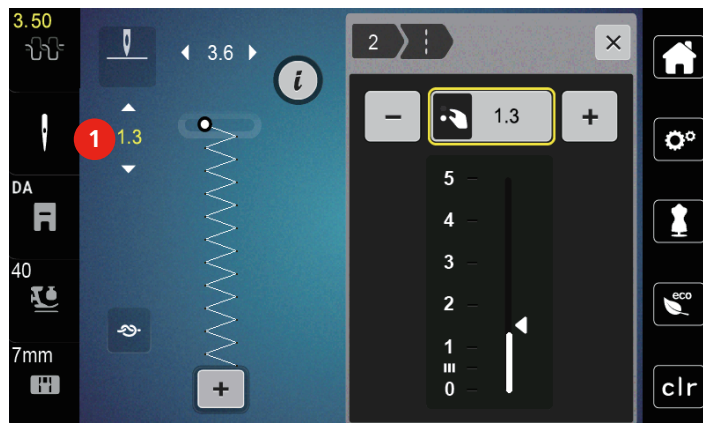

úprava vyváženia

Rôzne látky, nite a stabilizátory môžu ovplyvniť naprogramované stehové vzory, ktoré sa potom nešijú správne. Pomocou elektronického vyváženia možno tieto odchýlky opraviť a stehy tak optimálne prispôsobiť zvolenému druhu látky.

- > Zvoľte si vzor alebo abecedu.
- > Šitie stehového vzoru.
- > Dotknite sa ikony «i» -Dialog.



- > Dotknite sa ikony « Potvrdiť ».
- Zobrazí sa náhľad na stehový vzor.

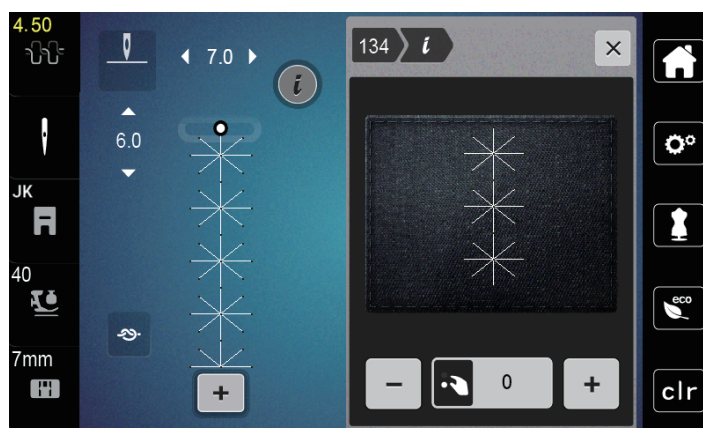

- > Otáčaním «Spodným multifunkčným ovládačom» môžete opraviť pozdĺžny smer stehového vzoru, až bude zodpovedať vzoru ušitému na látke.
- > Pre každý steh si môžete uložiť nastavenia vyváženia do «Osobnej pamäte».
- > Zmena vyváženia platí, iba kým nestlačíte «clr» alebo kým nevypnete stroj.

Programovanie opakovania vzoru



- > Zvoľte si vzor alebo abecedu.
- > Dotknite sa ikony «i» -Dialog.



- > Dotknite sa raz ikony «Opakovanie vzoru» pre zopakovanie stehového vzoru.
- > Dvoma až deviatimi dotykmi ikony «Opakovanie vzoru» zopakujete sťahovať vzor až 9 krát.
 - Po ušitie zadaného počtu opakovaných vzorov sa stroj automaticky zastaví.



- > Dotykom ikony «Zapošitie» aktivujete zapožitie na konci.
- > Dotykom ikony «Zapošitie» deaktivujete zapožitie na konci.

Zrkadlové prevracanie stehových vzorov



- > Zvoľte si vzor alebo abecedu.
- > Dotknite sa ikony «i» -Dialog.



- > Dotykom ikony «Stranové prevrátení» prevrátime stehový vzor stranovo.



- > Dotykom ikony «Výškové prevrátení» prevrátime stehový vzor výškovo.

Editácia dĺžky stehového vzoru

Stehy z kategórie saténových vzorov môžete predlžovať alebo skracovať.



- > Zvoľte stehový vzor.
- > Dotknite sa ikony «i» -Dialog.



- > Dotknite sa ikony «Editácia dĺžky stehového vzoru.»
- > Dĺžku stehového vzoru stanovíte pohybom posuvníka alebo dotykmi ikon «+»/«-» (1).
- > Dotykmi ikon «+»/ «-» (2) stanovíte hustotu stehového vzoru.

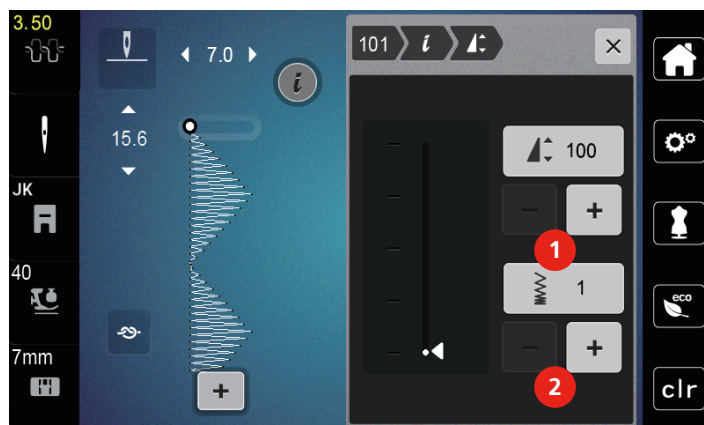

Trvalé šitie späť

- > Zvoľte si vzor alebo abecedu.
- > Dotknite sa ikony «i» -Dialog.



- > Dotykom ikony «Trvalé šitie späť» (1) budete šiť trvalo späť.

kroky späť

- > Zvoľte stehový vzor, abecedu alebo gombíkovú dierku.
- > Dotknite sa ikony «i» -Dialog.
- > Dotykom ikony «Kroky späť» (2) sa budete vracäť späť po stehu.

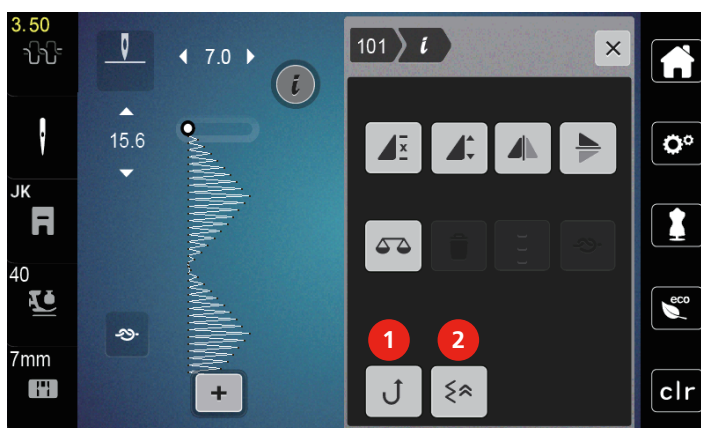

5.6 Kombinácia stehových vzorov

Obrazovka režimu Kombi

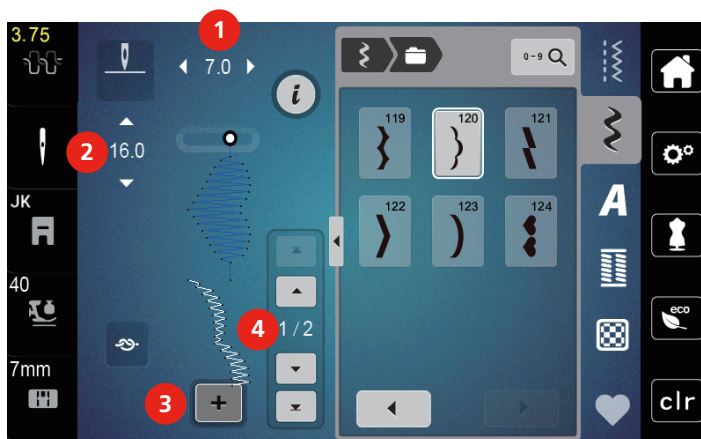

- | | | | |
|---|---------------------------------------|---|--|
| 1 | Šírka stehu aktívneho stehového vzoru | 3 | Režim Kombinácia / Režim jednotlivých stehov |
| 2 | Dĺžka stehu aktívneho stehového vzoru | 4 | Jednotlivý stehový vzor v rámci kombinácie |

Vytváranie kombináciou stehových vzorov

V režime Kombi môžete ľubovoľne kombinovať stehovej vzory a abecedy. Každá kombinácia môže obsahovať až 20 stehov. Vzory vytvorené v dizajnérov stehov nemôžete vkladať do kombinácií vzorov.



- > Dotknite sa ikony «Režim Single / Kombi» (3).
- > Vyberte si požadované stehové vzory.
- > Ďalším dotykem ikony « Režim Single / Kombi sa vrátite späť» do režimu jednotlivých vzorov.

Editácia jednotlivých stehových vzorov

- > Vytvorte kombináciu stehových vzorov.
- > Dotykovým perom/prstom sa dotknite požadovanej pozície (1) v kombinácii stehových vzorov a vyberte jednotlivý stehovej vzor.

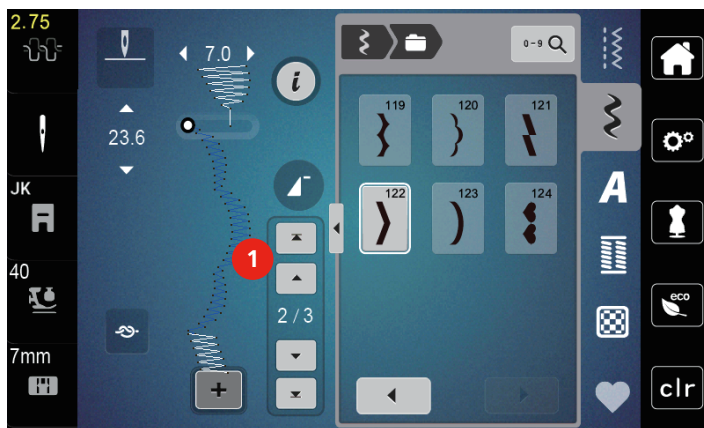

- > Dotknite sa ikony «i»-Dialog a upravte jednotlivý stehovej vzor.

Mazanie jednotlivých stehových vzorov

- > Vytvorte kombináciu stehových vzorov.
- > Dotykom dotykovým perom alebo prstom na požadovanom mieste displeja (1) zvolte jeden stehový vzor z kombinácie.



- > Dotknite sa ikony «i» -Dialog.



- > Dotykom ikony «Delete» zmažete jednotlivý vzor.

Pridanie jednotlivého stehového vzoru

- > Ak chcete pridať stehový vzor na začiatok, prejdite na samý začiatok skupiny stehových vzorov a stlačte druhú hornú šípku (1).
 - Obe horné šípky sú neaktívne.
- > Pridajte nový stehový vzor.

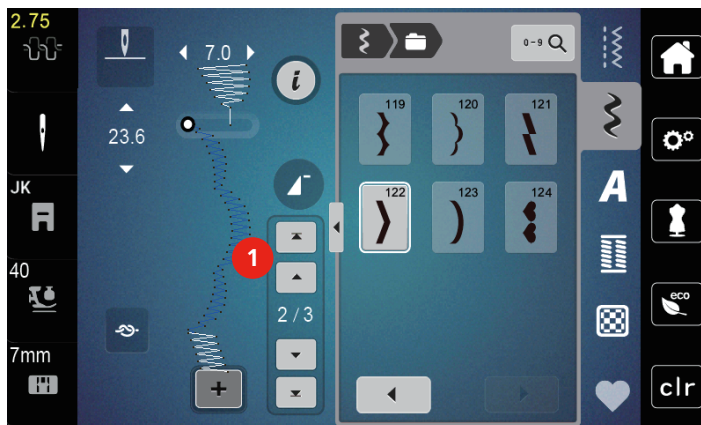

- > Vytvorte kombináciu stehových vzorov.
- > Dotknite sa požadovanej polohy (2) v rámci kombinácie stehových vzorov alebo sa dotknite ikony so šípkou (3) a vyberte jednotlivý stehový vzor.

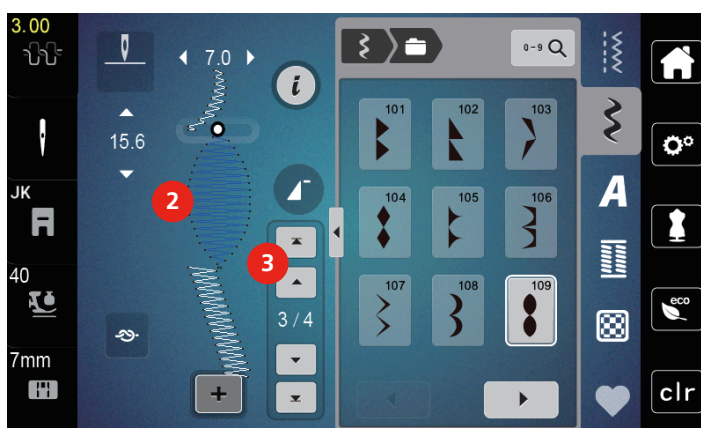

Zrkadlové prevracanie kombinácie stehových vzorov



- > Vytvorte kombináciu stehových vzorov.
- > Dotknite sa ikony «i» -Dialog.

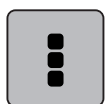

- > Dotknite sa ikony «Editovať celú kombináciu».



- > Dotykom ikony «Stranové prevrátenie» zrkadlovo prevrátite celú kombináciu stehových vzorov zľava doprava.
- > Ďalším dotykom ikony «Stranové prevrátenia» vrátite zmeny na pôvodné nastavenie.

Programovanie opakovania vzoru



- > Vytvorte kombináciu stehových vzorov.
- > Dotknite sa ikony «i» -Dialog.

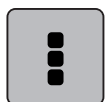

- > Dotknite sa ikony «Editovať celú kombináciu».



- > Jedným dotykem ikony «Opakovanie vzoru» zopakujete kombináciu stehových vzorov.
 - Je aktivované «Zapošitie» na konci kombinácie.
- > Ďalšími dotykmi «Opakovanie vzoru» môžete zopakovať kombináciu stehových vzorov až deväťkrát.
- > Dotknite sa ikony «Opakovanie vzoru» a držte ju, kým sa namiesto čísla nezobrazí «X».

Zapošitia kombinácia stehových vzorov

Je aktivované zapošitie na konci kombinácie stehových vzorov.

- > Dotykem ikony «Zapošitie na konci kombinácie stehových vzorov» zrušíte zapošitie na konci kombinácie stehových vzorov.
- > Vytvorte kombináciu stehových vzorov.



- > Dotknite sa ikony «i» -Dialog.
- > Dotknite sa ikony «Editovať celú kombináciu».



- > Dotknite sa ikony «Zapošitie».
 - Každý jednotlivý vzor v kombinácii stehových vzorov môžete zapošiť na začiatku a na konci.

Uloženie kombinácie stehových vzorov

Aby ste boli schopní používať individuálne vytvorené kombinácie vzorov, uložte si ich do «Osobnej pamäte».

- > Vytvorte kombináciu stehových vzorov.
- > Dotknite sa ikony « Osobná pamäť».



- > Dotknite sa ikony«Uložiť stehový vzor».



- > Kombináciu stehových vzorov uložíte dotykem ikony «Potvrdiť» alebo ikony v žltom rámečku.

Vyvolanie kombinácie stehových vzorov



- > Dotknite sa ikony «Režim Single / Kombi».



- > Dotknite sa ikony «Osobná pamäť».



- > > Dotknite sa ikony «Voľba kombinácie stehových vzorov».
- > Zvoľte kombináciu stehových vzorov.

Prepísanie kombinácie stehových vzorov

- > Vytvorte kombináciu stehových vzorov.
- > Dotknite sa ikony «Osobná pamäť».



- > Dotknite sa ikony «Uložiť stehový vzor».
- > Zvoľte kombináciu stehových vzorov, ktorú chcete prepísať.



- > Dotykom ikony «Potvrdiť» prepíšete kombináciu stehových vzorov.

Zmazanie kombinácie stehových vzorov

- > Vytvorte kombináciu stehových vzorov.
- > Dotknite sa ikony «i» -Dialog.

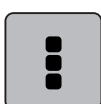

- > Dotknite sa ikony «Editovať celú kombináciu».



- > Dotknite sa ikony «Odstrániť».



- > Dotknite sa ikony «Potvrdiť».

5.7 Správa stehových vzorov

Ukladanie stehových vzorov v osobné pamäti

V ukladacím systéme «Osobná pamäť» si môžete ukladať akékoľvek vzory, vrátane tých, ktoré ste individuálne zmenili.

- > Zvoľte stehový vzor, abecedu alebo gombíkovú dierku.
- > Editujte stehový vzor.
- > Dotknite sa ikony «Osobná pamäť».



- > Dotknite sa ikony «Uložiť stehový vzor».



- > Dotknite sa ikony «Potvrdiť».

Prepisovanie stehových vzorov v osobnej pamäti

Predpoklad:

- Stehový vzor je uložený v osobnej pamäti.
- > Zvoľte stehový vzor, abecedu alebo gombíkovú dierku.
- > Editujte stehový vzor.
- > Dotknite sa ikony «Osobná pamäť».



- > Dotknite sa ikony «Uložiť stehový vzor».
- > Zvoľte si stehový vzor, ktorý chcete prepísať.



- > Dotknite sa ikony «Potvrdiť».

Načítanie stehových vzorov z osobnej pamäti

Predpoklad:

- Stehový vzor je uložený v osobnej pamäti.



> Dotknite sa ikony « Osobná pamäť ».



> Dotknite sa ikony « Načítať stehový vzor. »

> Zvoľte stehový vzor.

Mazanie stehových vzorov z osobnej pamäti

Predpoklad:

- Stehový vzor je uložený v osobnej pamäti.



> Dotknite sa ikony « Osobná pamäť ».



> Dotknite sa ikony « Odstrániť ».

> Zvoľte stehový vzor.









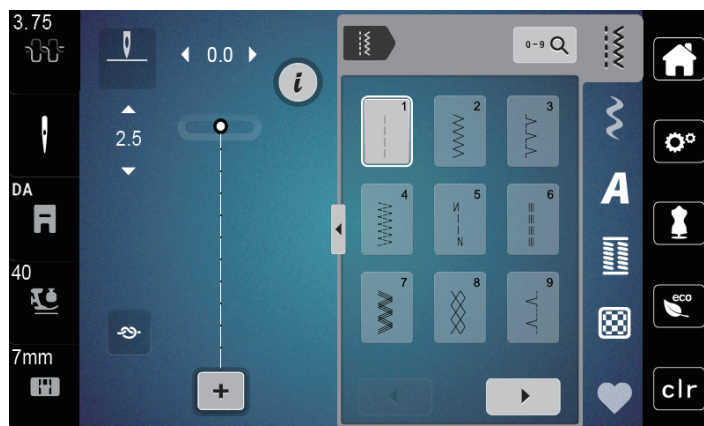





> Dotknite sa ikony « Potvrdiť ».

6 Základné stehy

6.1 Prehľad základných stehov



Stehové vzory	Číslo stehu	Názov	Popis
	1	Rovný steh	Zošívanie a prešívanie.
	2	Endlovací steh	Spevnené švy, začisťovanie okrajov, šitie pružných švov a našívanie čipiek.
	3	Overlockový steh Vari	Zošívanie a začisťovanie pružných látok v jednej operácii.
	4	Oblúkový steh	Plátanie oblúkovým stehom, opravy, spevnené okraje.
	5	Zapošívací program	Začiatok a koniec rovného švu sú zapošítie.
	6	Pružný trojitý rovný steh	Spevnené švy na hrubých látkach; viditeľné lemy a švy.
	7	Trojitý endlovací steh	Spevnené švy na hrubých látkach; viditeľné lemy a švy.
	8	Plástvový steh	Pre pružné látky a lemy. Používa sa tiež s pružnou spodnou niťou.
	9	Slepý steh	Slepé lemy, mušličkový efekt na tenkých žerzej a jemných látkach, ozdobné švy.
	10	Dvojitý overlockový steh	Zošívanie a začisťovanie pružných látok v jedinom kroku.
	11	Super pružný steh	Pre vysoko pružné látky. Pre všetky druhy oblečenia.

Stehové vzory	Číslo stehu	Názov	Popis
	12	Elastický spojovací steh	Väčšina druhov látok; riasenie s gumou, tupé švy = zošívanie látok zosadených k sebe, ozdobné stehy.
	13	Pružný overlockový steh	Zošívanie a začíšťovanie pružných látok v jedinom kroku.
	14	Trikotový steh	Viditeľné lemy, viditeľné švy na prádle, svetroch, opravy džerseja.
	15	Univerzálny steh	Pre pevné materiály, ako je plšť či koža. Ploché spojovacie švy, viditeľné švy, našívanie gummy, ozdobné švy.
	16	Trojzopichový endlovací steh	Začíšťovanie a spevňovanie okrajov, našívanie gummy, ozdobný šev.
	17	Steh Lycra	Pre látky s Lycrou; ploché spojovacie švy a lemy, spevnené švy na spodnom prádle.
	18	Pružný steh	Pre vysoko pružné látky; otvorený šev pre športové oblečenie.
	19	Spevnený overlockový steh	Pre stredne silné úplety a froté; Overlockové švy, ploché spojovacie švy.
	20	Úpletový overlockový steh	Zošívanie a začíšťovanie ručných aj strojových úpletov v jednej operácii.
	21	Stehovanie	Pre švy a lemy.
	22	Jednoduchý plátací program	Látanie dier a poškodených látok.
	23	Spevnený látací program	Spevnené látanie dier a poškodených látok.
	24	Uzávierkový program	Spevnenie vreciek, prišívanie pútok na opasok.

6.2 Šitie rovným stehom



Dĺžku stehu prispôbte výrobku, tj. Na denim dlhé stehy (cca. 3 – 4 mm), pre tenkú látku krátke stehy (cca. 2 – 2,5 mm). Prispôbte dĺžku stehu hrúbke nite, napríklad pri prešívanie Cordonnetem dlhé stehy (cca. 3 – 5 mm).

Predpoklad:

- Nasadená je entlovacia pätká (DA).
- > Dotknite sa ikony «Základné stehy».
- > Zvoľte rovný steh č. 1.

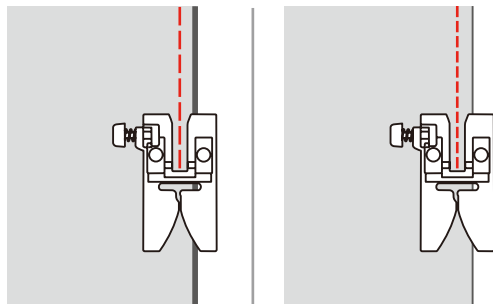

6.3 Zapošitia s automatickým zapošivacím programom

Vďaka stanovenému počtu 6 stehov dopredu a 6 stehov späť je zapošitie pravidelné.

Predpoklad:

- Nasadená je entlovacia pätká (DA).
- > Dotknite sa ikony «Základné stehy».
- > Zvoľte program zapošitia č. 5.
- > Zošliapnite ovládací pedál.
 - Stroj automaticky zapošijeme.
- > Ušite šev požadovanej dĺžky.
- > Stlačte tlačidlo «Zapošitie».
 - Stroj automaticky zapošijeme a na konci zapošivacieho programu sa zastaví.

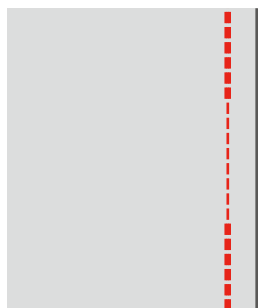

6.4 Všívanie zipsu



Keďže môže byť podanie látky na začiatku šitia ťažké, odporúča sa počas prvých niekoľkých stehov pevne držať nite alebo ľahko ťahať za látku späť, alebo ušiť najprv 1 – 2 cm stehy späť.

- > Nasadíte endlovaciu pätku (DA).
- > Dotknite sa ikony «Základné stehy».
- > Zvoľte rovný steh č. 1.
- > Uzavrte dĺžku zipsu dlhými stehmi.
- > Jednotlivo začistite presahy švov.
- > Šev zožehlite.
- > Rozopnite zips.
- > Pristehujte zips pod látku, aby sa zožehlené okraje látok zišli v osi zipsu.

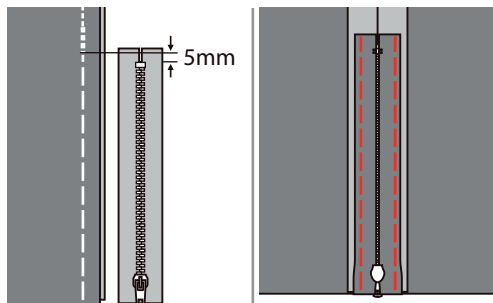

- > Nasadíte zipsovú pätku (JB).
- > Keď šijete ľavú stranu zipsu, nasadte pätku do držiaka pätky pravým trňom.

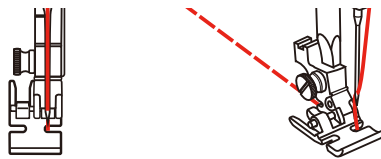

- > Keď šijete pravú stranu zipsu, nasadte pätku do držiaka pätky ľavým trňom.

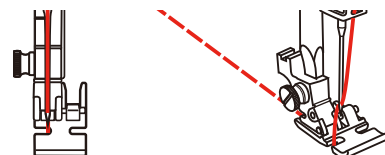

- > Šite ľavú stranu rozopnutého zipsu zhora nadol.
- > Zapnite zips cca 5 cm od konca.
- > Prešite spodný koniec a prišite pravú stranu zipsu.
- > Zastavte pred jazdcom zipsu s ihlou v spodnej polohe.
- > Otvorte zips.
- > Dokončite ušitie pravej strany.
- > Odstráňte stehovanie.

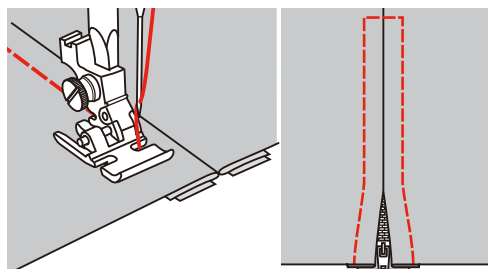

6.5 Šitie trojitého rovného stehu

Trojité rovný steh je vhodný najmä pre trvanlivé švy na pevných, husto tkaných látkach, ako je džínsovina či menčester.

- > Nasadte endlovaciu pätku (DA).
- > Dotknite sa ikony «Základné stehy».
- > Zvoľte trojitý rovný steh č. 6.

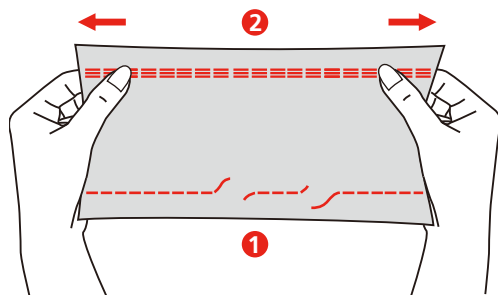

1 Rovný steh

2 Pružný trojitý rovný steh

6.6 Šitie trojitého endlovacieho stehu

Pre pevné látky, najmä na denim, čalúnnické materiály, markízy. Lemy na výrobkoch, ktoré sa často perú. Najprv začistite okraje lemov.

- > Nasadte endlovaciu pätku (DA).
- > Dotknite sa ikony «Základné stehy».
- > Zvoľte trojitý endlovací steh č. 7.

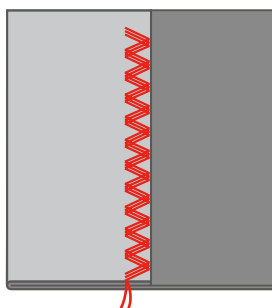

6.7 Ručné plátanie

Používa sa na plátanie dier a riedkych miest na všetkých druhoch látok.

Ak zostáva niť hore a steh sa zle tvaruje, spomaľte pohyb látkou. Ak tvorí sa na rubovej strane látky uzlíky, pohybujte látkou rýchlejšie. Ak sa Vám trhá niť, vedte látku viac rovnomerne.

- > Odstráňte držiak pätky a na pätkovú tyč nasadte pätku pre voľný pohyb (RX).
 - Tříň (1) by mal ležať zhora na skrutke ihlovej svorky (2).
- > Zatlačte pätku pre voľný pohyb (RX) ukazovákmi silno nahor a utiahnite skrutku (3).

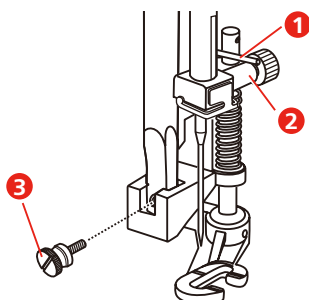

- > Dotknite sa ikony «Základné stehy».
- > Zvoľte rovný steh č. 1.
- > Zasuňte podávač.
- > Nasadte nasúvací stolík.
- > Upevnite si látku do kruhového vyšívacieho rámčeka (mimo základné príslušenstvo).
 - Látaná plocha zostane rovnomerne napnutá a nebude sa deformovať.
- > Šitie zľava doprava, vedte látku rovnomerne rukami a netlačte na ňu.
- > Smer šitie meňte do oblúka, aby ste nerobili diery do látky a netrhal niť.

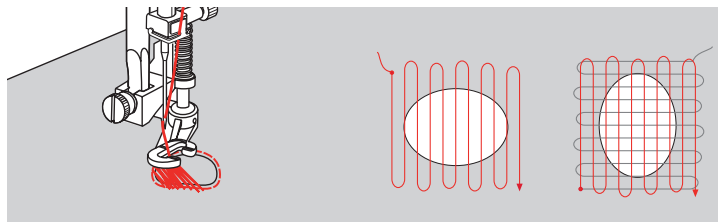

6.8 Automatické látanie a spevnené plátanie

Jednoduchý plátač program č. 22 je obzvlášť vhodný pre rýchle látanie opotrebovaných alebo poškodených miest. Vhodné je podložiť opotrebovanú alebo poškodenú oblasť tenkou látkou, prípadne ju podlepiť samolepiacim stabilizátorom. Jednoduchý plátač program č. 22 nahrádza pozdĺžna vlákna na všetkých materiáloch. Ak sa plátač program ušije skreslený, opravte ho vyvážením.

Spevnený plátač program č. 23 je obzvlášť vhodný pre rýchle látanie opotrebovaných alebo poškodených miest. Spevnený plátač program č. 23 nahrádza pozdĺžna alebo priečna vlákna na všetkých materiáloch.

Predpoklad:

- Materiál, ktorým poškodené miesto podkladajú, pristehujte.
- > Nasadte pätku pre gombíkové diery s posuvným meradlom (RJ)
- > Dotknite sa ikony «Základné stehy».
- > Zvoľte spevnený plátač program č. 23.



- > Spustíte prítlačnú pätku v strede trhliny.

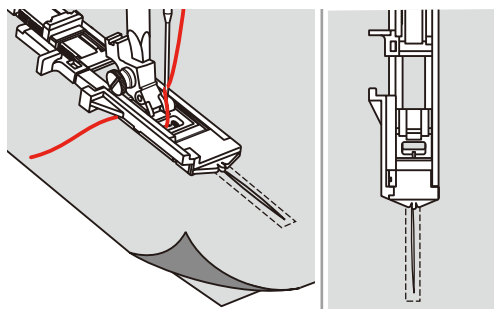

- > Nastavíte držiak gombíka na prítlačnej pätku na požadovanú dĺžku. Veľkosť látania je premenná.
 - Maximálna dĺžka je 2,6 cm (1 palec) a maximálna šírka je 7 mm (9/32 palca).

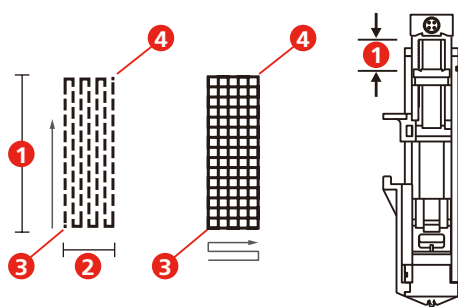
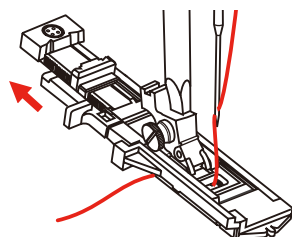

- | | | | |
|---|----------------|---|-------|
| 1 | Dĺžka plátania | 3 | Štart |
| 2 | Šírka plátania | 4 | Stop |

- > Umiestnite látku tak, aby ihla bola 2 mm (1/16 palca) pred plochou určenou k zaplátané.
- > Spustíte prítlačnú pätku.

Keď spúšťate prítlačnú pätku, nestláčajte na jej prednú časť, inak by sa látanie neušlo v správnej veľkosti.

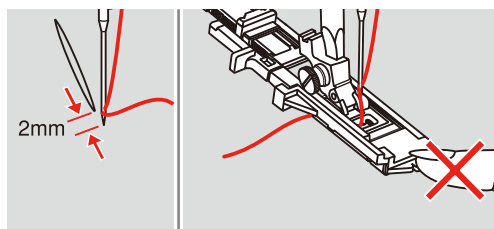

- > Vedzte hornú niť nadol do otvoru v prítlačnej pätku.
- > Vytiahnite páčku na gombíkové dierky čo najviac dole.
 - Umiestnite páčku za strmeň na pätku.

- > Pridržiavajte koniec hornej nite v ľavej ruke a začnite šiť.

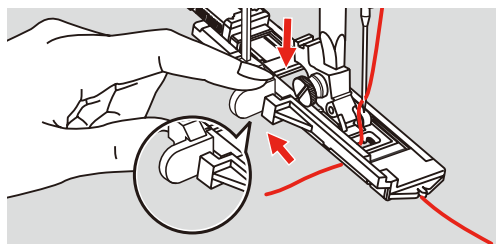

- > Ak je poškodená plocha príliš veľká, môžete ju prešit niekoľkokrát (prípadne naprieč), kým nedosiahnete požadovaný výsledok.

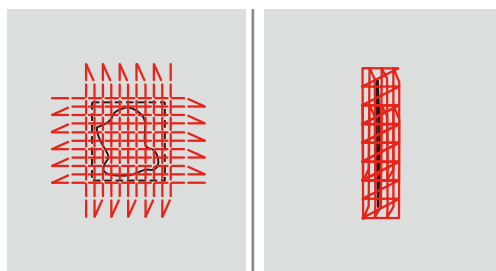

6.9 Začísťovanie okrajov

Endlovací steh je vhodný pre všetky látky. Možno ho použiť aj pre pružné švy a pre ozdobné šitie. Pre jemné látky použite plátaciu niť. Pre šitie saténových stehov je vhodné zvoliť hustý krátky endlovací steh dĺžky 0,5 – 0,7 mm. Saténový steh môžete použiť pre aplikácie a na vyšívanie.

Predpoklad:

- Okraj látky by mal byť plochý, nemal by sa rolovať.



- > Nasadte endlovaciu pätku (DA).
- > Nasadte endlovaciu pätku (DA).
- > Dotknite sa ikony «Základné stehy».
- > Nenastavuje steh ani príliš dlhý, ani príliš široký.
- > Vedte okraj látky na stred prítlačnej pätky, aby ihla na jednej strane prechádzala látkou a na druhej strane mimo jej okraj.

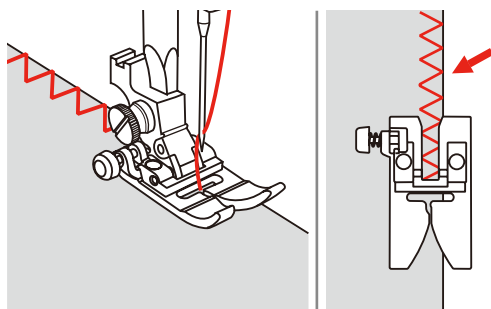

6.10 Dvojitý overlock

Dvojitý overlockový steh je vhodný pre voľné úplety a pre priečne švy na úpletach. Pre prácu s džersejom je vhodné vziať ihlu pre žerzej, aby nedochádzalo k poškodeniu úpletu. Pre pružné materiály použite strečovú ihlu.

- > Nasadte endlovaciu pätku (DA).
- > Dotknite sa ikony «Základné stehy».
- > Zvoľte Dvojitý overlockový steh č. 10.

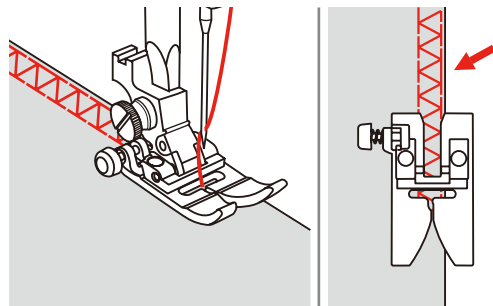

6.11 Vari overlock

Šitie overlockových stehov po okraji látky pre zabránenie strapanie okrajov. Pre pružné materiály použite strečovú ihlu.

- > Nasadte overlockovú pätku (DI).
- > Dotknite sa ikony «Základné stehy».
- > Zvoľte dvojitý overlockový steh č. 3.
- > Šíte a vedte okraj látky podľa vodítka na overlockovej pätke.

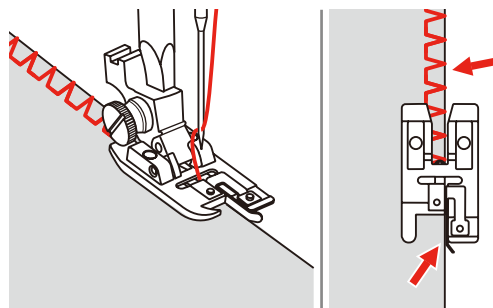

6.12 Prešívanie okrajov s vodítkom švu

Pre šitie širších rovnobežných liniek odporúčame použiť vodítko švu.

- > Nasadte endlovaciu pätku (DA).
- > Dotknite sa ikony «Základné stehy».
- > Zvoľte rovný steh č. 1.
- > Nasadte vodidlo švu do otvoru v prítlačnej pätke.



- > Ušite prvý rad a potom látku posuňte tak, aby boli pri šití každej ďalšej línie vodítka kopírovalo predchádzajúcu líniu.

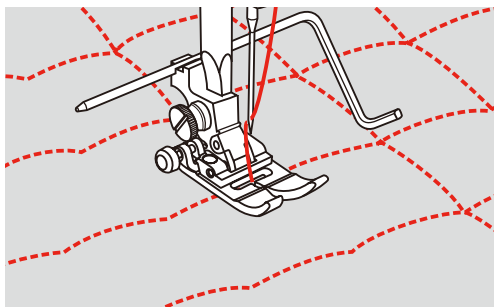

6.13 Šitie úzkeho lemu



- > Nasadte lemovaciu pätku (DG) (mimo základné príslušenstvo).
- > Dotknite sa ikony «Základné stehy».
- > Zvoľte rovný steh č. 1.
- > Zhruba na 5 centimetroch okraja látky preložte okraj o cca 3 mm a ešte raz o 3 mm.

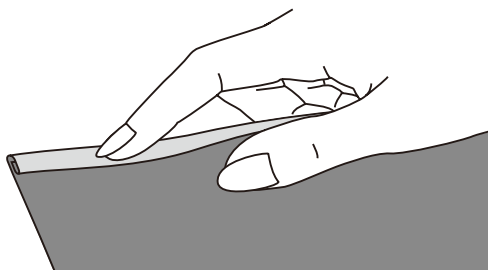

- > Pootočením ručným kolom smerom k sebe zapichnete ihlu do skladu.
- > Spustite prítlačnú pätku.
- > Ušite niekoľko stehov a zdvihnite prítlačnú pätku.
- > Zasuňte sklad do špirálového otvoru lemovacej pätky.
- > Niekoľkokrát pohnite látkou dopredu a dozadu, aby zaujala tvar podľa špirálového vodítka.

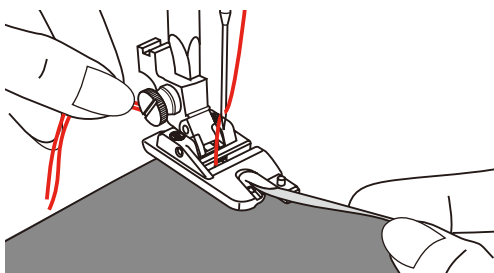

- > Spustite prítlačnú pätku.
- > Spustite prítlačnú pätku a začnite pomaly šiť. Vedte pritom okraj látky rovnomerne do otvoru v prítlačnej pätku.

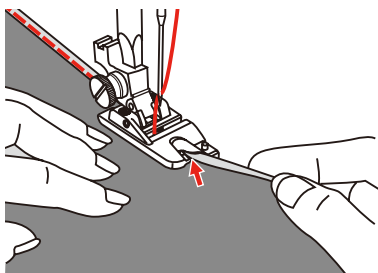

6.14 Slepý steh

Pre neviditeľné lemy na stredne silných až silných bavlnených, vlnených i zmesových látkach.

Predpoklad:

- Okraje látok sú začistené.
- > Nasadte pätku pre slepý steh (DM).
- > Dotknite sa ikony «Základné stehy».
- > Zvoľte Slepý steh č. 9.

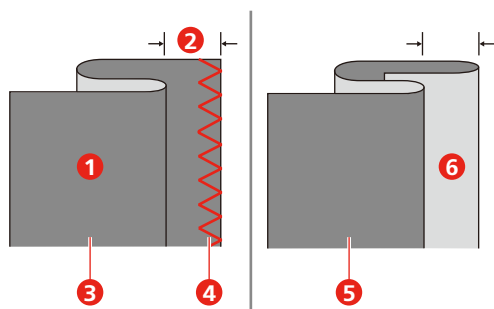

- > Otáčaním ručným kolom presuňte ihlu do ľavej krajnej polohy.
- > Mala by prenikáť samotným okrajom skladu látky. Ak je tomu inak, upravte šírku stehu.
- > Nastavte vodidlo (2) otáčaním gombíka (1), aby sa vodidlo dostalo proti skladu látky.

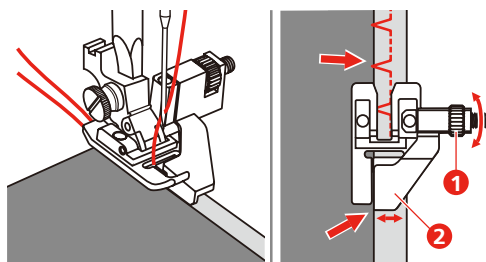

- > Šíte pomaly a opatrne vedte látku podľa vodítka.

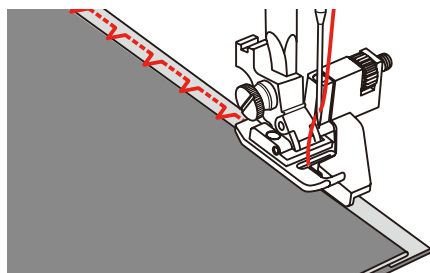

– Obráťte látku

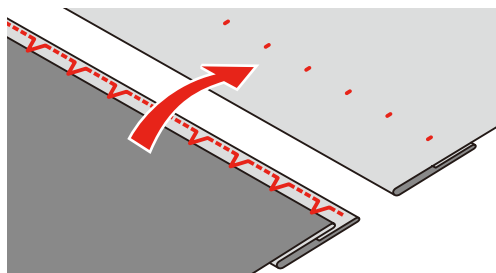

6.15 Šitie viditeľných lemov

Viditeľný lem sa hodí najmä pre elastické švy na trikote z bavlny, vlny syntetických a zmesových látok.



- > Nasadte vyšívaciu pätku (JK).
- > Dotknite sa ikony «Základné stehy».
- > Zvoľte Trikotový steh č. 14.
- > Zožehlite lem a podľa potreby ho pristehujte.
- > Podľa potreby znížte prítlak pätky.
- > Ušite lem požadovanej hĺbky z lícovej strany.
- > Na rubovej strane odstrihnite prebytočnú okraj.

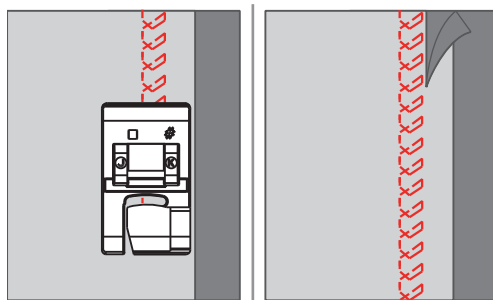

6.16 Stehovanie

Pre stehovanie je vhodné použiť tenkú plátaciu niť. Ľahšie sa odstraňuje. Najdlhšia možný steh je 5 mm. Odporúčaná dĺžka stehu je 3,5 - 5 mm. Stehovací steh je vhodný tam, kde je požadovaná veľká dĺžka stehu.



- > Nasadte endlovaciu pätku (DA)
- > Dotknite sa ikony «Základné stehy».
- > Zvoľte Stehovací steh č. 21.
- > Nastavte dĺžku stehu.
- > Zašpendlite si látky v pravom uhle k smeru stehu, aby po sebe nešmýkali.
- > Na začiatku a na konci ušite 3 - 4 zapošívacie stehy.

6.17 Šitie silných miest

- > Nasadte endlovaciu pätku (DA).
 - Ak stlačíte čierne tlačidlo vľavo na pätku predtým, než spustíte pätku nadol (1), pätku sa zablokuje vo vodorovnej polohe. To zaručuje rovnomerné podávanie na začiatku švu a uľahčuje šitie viac vrstiev látky, napríklad, keď šijete cez švikiy pri lemovaní džínsov.
- > Keď dôjdete k miestu, kde je materiál hrubší, spustíte ihlu a zdvihnete prítláčnu pätku.
- > Stlačte prst pätky a stlačte čierne tlačidlo, potom spustíte pätku a pokračujte v šití.
 - Po ušitie niekoľkých stehov sa čierne tlačidlo automaticky uvoľní.

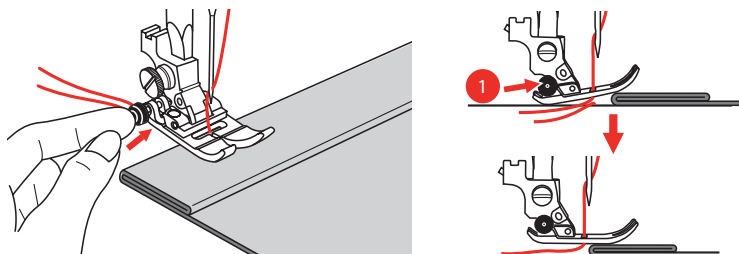

Pätku môžete tiež podoprieť tak, že za silný šev vložíte iný kus látky rovnakej hrúbky ako je šev.

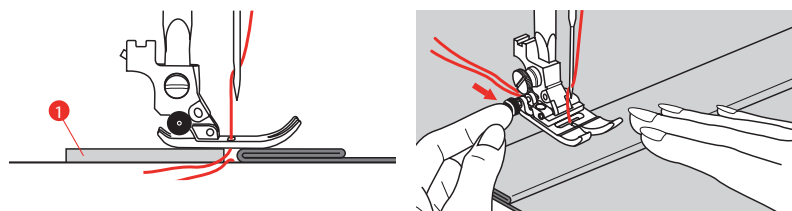

1 Lepenka silnejšia látka

6.18 Šitie rohov

- > Keď došijete do rohu, zastavte stroj.
- > Zapichnete ihlu do látky.
- > Zdvihnite prítlačnú pätku.
- > Použite ihlu ako os otáčania a otočte látku.
- > Spustite prítlačnú pätku a pokračujte v šití.

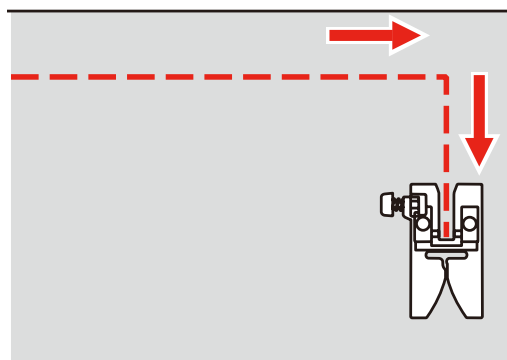

7 Ozdobné stehy

7.1 Prehľad ozdobných stehov

V závislosti od druhu materiálu si môžete zvoliť jednoduché alebo zložitejšie ozdobné stehy, ktoré budú materiálu najlepšie vyhovovať.

- Ozdobné stehy, ktoré sú programované z jednoduchých rovných stehov, sú vhodné najmä pre tenké materiály, napr. Ozdobný steh č. 142.
- Ozdobné stehy, ktoré sú programované z trojitých rovných stehov alebo z niekoľkých saténových stehov, sú vhodné najmä pre stredne hrubé materiály, napr. Ozdobný steh č. 152.
- Ozdobné stehy, ktoré sú programované zo saténových stehov, sú vhodné najmä pre stredne hrubé materiály, napr. Ozdobný steh č. 142.

Pre dokonalé tvorenia stehov je výhodné používať niť rovnakej farby ako hornú aj spodnú a stabilizátor. Na materiály s vlasom alebo s dlhými vláknami je vhodné použiť navyše na lícovej strane vodou rozpustný stabilizátor, ktorý môžete po ušití ľahko odstrániť.

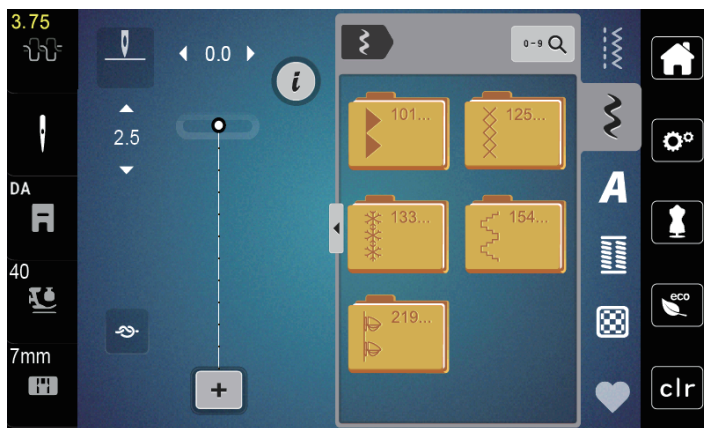

Ozdobný steh	Číslo stehu	Názov
	101-124	Saténové stehy
	125-132	Krížikové stehy
	133-153	Kvetinové stehy
	154-218	Ornamentálne stehy
	219-233	Novinky

7.2 Zmena hustoty stehov

U saténových stehov (napr. Č. 101) je možné meniť hustotu. Skrátением stehu sa zvýši jeho hustota. Predĺžením stehu sa zníži jeho hustota. Naprogramovaná dĺžka stehového vzoru sa neovplyvní.

- > Zvoľte si saténový steh.
- > Dotknite sa ikony «i» -Dialog.



- > Dotknite sa ikony «Editácia dĺžky vzoru / hustoty stehu».
- > Hustotu nastavte ikonami (1) «-» alebo «+».



7.3 Krížikové stehy

Krížikový steh je tradičná technika, ktorá rozširuje ponuku ozdobných stehov. Ak šijete krížikovým stehom na látku s textúrou plátna, získate vzhľad ručne krížikové výšivky. Krížikové stehy šité vyšivacou bavlnkou majú plnšie vzhľad. Krížikový steh sa používa najmä na bytové dekorácie, na zdobenie odevov a všeobecne k vyšívaniu. Keďže sa všetky následné rady vzťahujú k prvej rade, je nutné prvý rad ušit v priamke.

- > Nasadte endlovaciu pätku (DA) alebo vyšivaciu pätku (JK) alebo otvorenú vyšivaciu pätku (DN) (mimo základné príslušenstvo).
- > Zvoľte krížikový steh z ozdobných stehov č. 125-132 a podľa potreby ich kombinujte.
- > Ušite prvý rad do priamky podľa vodidla švu.
- > Vedľa prvého radu ušite druhú na vzdialenosť jednej šírky prítlačnej pätky alebo podľa vodidla.

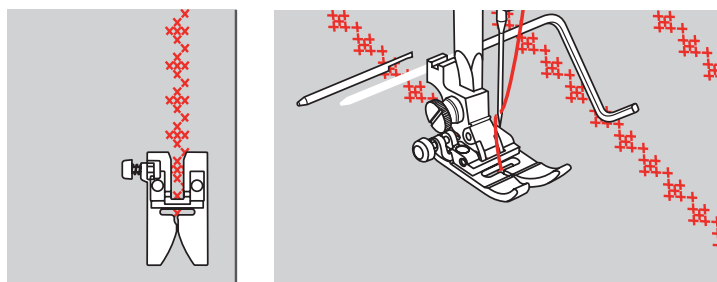

8 Abecedy

8.1 Prehľad abecied

Tlačiarenské, dvojité tlačenie aj písaciu abecedu možno šiť v dvoch rôznych veľkostiach ako veľké aj malé písmená.

Pre dokonalé tvarovanie stehov odporúčame používať hornú a spodnú niť tej istej farby. Látku môžete na rubovej strane spevniť vyšivacím stabilizátorom. Pre látky s vlasom alebo s dlhými vláknami, napr. Froté, je vhodné použiť navyše na lícovej strane vodou rozpustný stabilizátor.

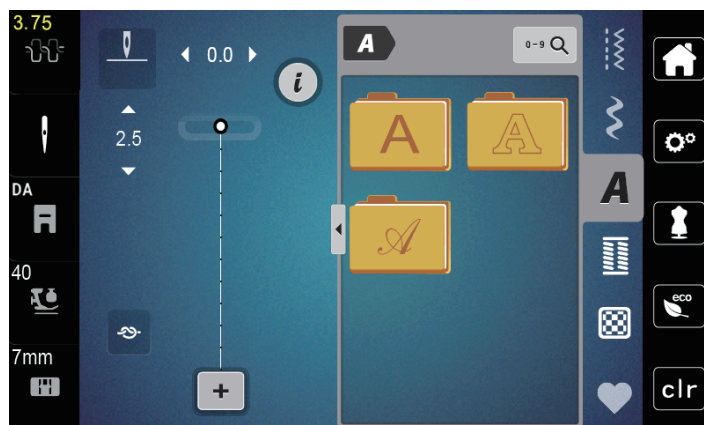

Stehové vzory	Názov
ABCabc	Tlačiarenská abeceda
ABCabc	Dvojitá tlačiarenská abeceda
ABCabc	Písací (Šikmé)

8.2 Vytvorenie nápisu



Vhodné je ušiť si najprv vzorku rovnakou niťou na rovnakú látku s rovnakým stabilizátorom. Látku je nutné viesť rovnomerne a ľahko, netlačiť na ňu a dať pozor, aby sa nikde nezachytila. Za látku počas šitia netahajte, netlačte na ňu a nebráňte jej v pohybe.



- > Dotknite sa ikony «Abecedy».
- > Zvoľte si font.



- > Dotknite sa ikony «Režim Single / Kombi» (1) a vytvorte kombináciu.

- > Dotykom ikony «Zobraziť abecedy» (2) otvorte rozšírený režim zadávania.

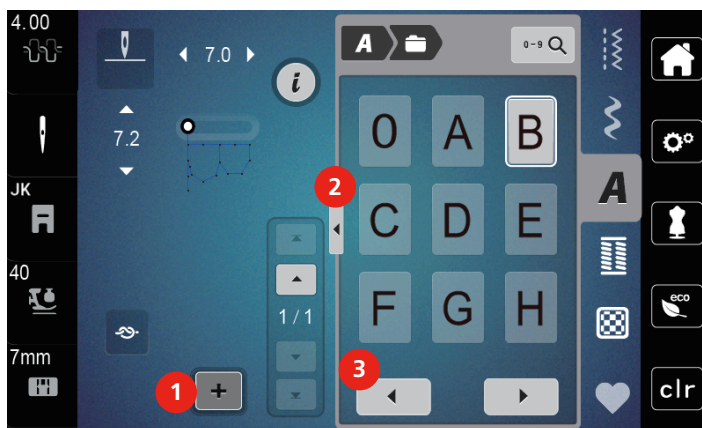

- > Zvoľte si písmená.



- > Dotykom ikony «Šípka vľavo» (3) si zobrazíte ďalšie písmená.



- > Dotykom ikony «DEL» zmažete jednotlivé písmená zadaného textu.

- > Ďalším dotykom ikony «Zobraziť abecedy» (1) opäť zatvorte rozšírený režim zadávania.









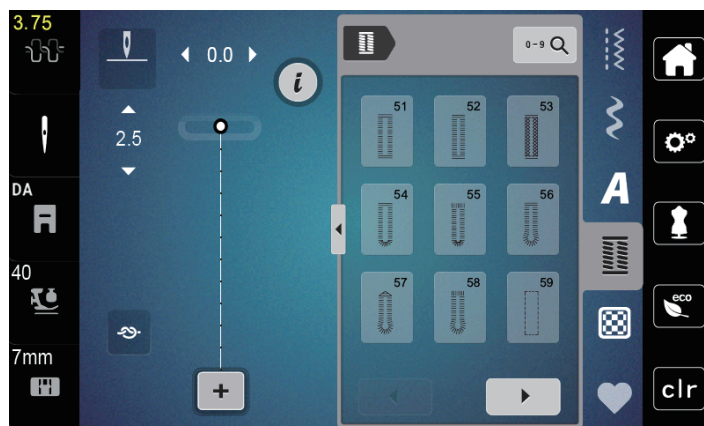

9 Gombíkové dierky

9.1 Prehľad gombíkových dierok

Pre vytvorenie správnej dierky pre každý gombík, na každý účel a na akomkoľvek odevu je bernette b77 vybavená úctyhodnou kolekciou gombíkových dierok. Príslušný gombík môžete prišit' automaticky. Šiť môžete aj očká.



Gombíková dierka	Číslo gombíkovej dierky	Názov	Popis
	51	Štandardná gombíková dierka	Pre tenké až stredne hrubé látky; blúzky, šaty, posteľná bielizeň.
	52	Štandardná gombíková dierka úzka	Pre tenké až stredne hrubé látky; blúzky, šaty, detské a dojčenské oblečenie, umelecké remeslá.
	53	Pružná gombíková dierka	Pre akýkoľvek pružný žerzej z bavlny, vlny, hodvábu aj zo syntetických vlákien.
	54	Zaoblená gombíková dierka s normálnou uzávierkou	Pre stredne silné až silné látky šaty, saká, kabáty, plášte.
	55	Zaoblená gombíková dierka s vodorovnou uzávierkou	Pre stredne silné až silné látky šaty, všetky druhy materiálov, šaty, saká, kabáty, pláštenky.
	56	Očková gombíková dierka	Pre silnejšie nepružné látky; saká, kabáty, odevy pre voľný čas.
	57	Očková gombíková dierka so špicatou uzávierkou	Pre silné nepružné látky; saká, kabáty, odevy pre voľný čas.
	58	Očková gombíková dierka s vodorovnou uzávierkou	Pre silné nepružné látky; saká, kabáty, odevy pre voľný čas.

Gombíková dierka	Číslo gombíkovej dierky	Názov	Popis
	59	Gombíková dierka rovným stehom	Program pre stabilizáciu gombíkových dierok, pre otvory vreciek, spevňovanie gombíkových dierok, najmä pre gombíkové dierky na koži a imitácie kože.
	63	Tradičné	Pre tenké až stredne silné tkaniny; blúzky, šaty, odevy pre voľný čas a postelňa bielizeň.
	64	Gombíková dierka so zaoblenými uzávierkami	Pre stredne silné až silné látky šaty, všetky druhy materiálov.
	66	Gombíková dierka so špicatými uzávierkami, úzka	Ozdobná gombíková dierka pre stredne hrubé látky, blúzky, šaty a saká.
	69	Ozdobná gombíková dierka so špicatými uzávierkami	Ozdobná gombíková dierka pre pevnejšie nepružné látky.
	71	Pružná gombíková dierka	Pre džínsy alebo pružnej hrubo tkanej látky.
	60	Program pre prišívanie gombíkov	Pre gombíky s 2 a 4 dierkami.
	61	Očko drobným endlovacím stehom	Otvory pre šnúrky a úzke stuhy, ozdoby.
	62	Očko rovným stehom	Otvory pre šnúrky a úzke stuhy, ozdoby.

9.2 Značenie gombíkových dierok

- > Nakreslite si polohu gombíkové dierky na látku.
 - Maximálna dĺžka gombíkové dierky je 3 cm (1 3/16 "). (Súčet priemeru a hrúbky gombíka).
- > Veľkosť gombíkové dierky je daná gombíkom vloženým do držiaka.

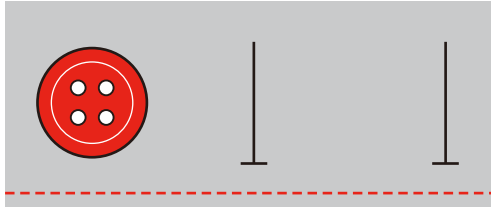

9.3 Automatické šitie gombíkovej dierky

- > Nasadte pätku pre gombíkové dierky s posuvným meradlom (RJ).
- > Vytiahnite držiak gombíka a vložte do neho gombík.
- > Ved'te hornú niť nadol do otvoru v prítlačnej pätku a vložte ju pod pätku.
- > Dotknite sa ikony «Gombíkové dierky».
- > Zvoľte si gombíkovú dierku.

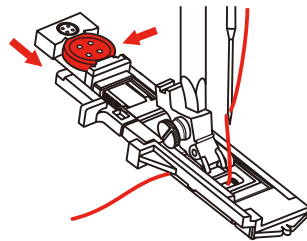

- > Nastavte si šírku a dĺžku stehu podľa požadovanej šírky a hustoty.
- > Vložte látku pod pätku tak, aby stredová značka bola proti ose gombíkovej dierky (1).

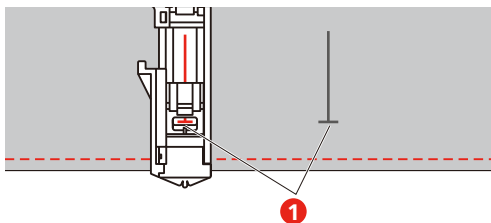

- > Stlačte tlačidlo «Štart / Stop».
 - Kým je páčka pre gombíkovú dierku hore, na displeji je chybové hlásenie, ktoré Vám pripomína, že máte páčku vytiahnuť.
- > Stiahnite páčku na gombíkové dierky čo najviac dole, až zacvakne.

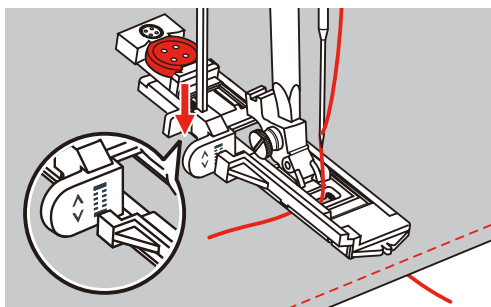

- > Pridržiavajte koniec hornej nite kolmo k pätke a začnite šiť.
- Po dokončení gombíkovej dierky stroj automaticky zapošíjeme a zastaví sa.

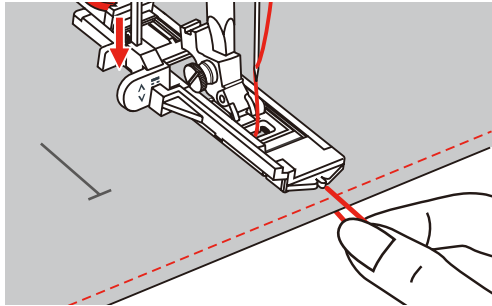

- Gombíkové dierky sa šijú od predného konca prítlačnej pätky k zadnému, ako je vidieť na obrázku.

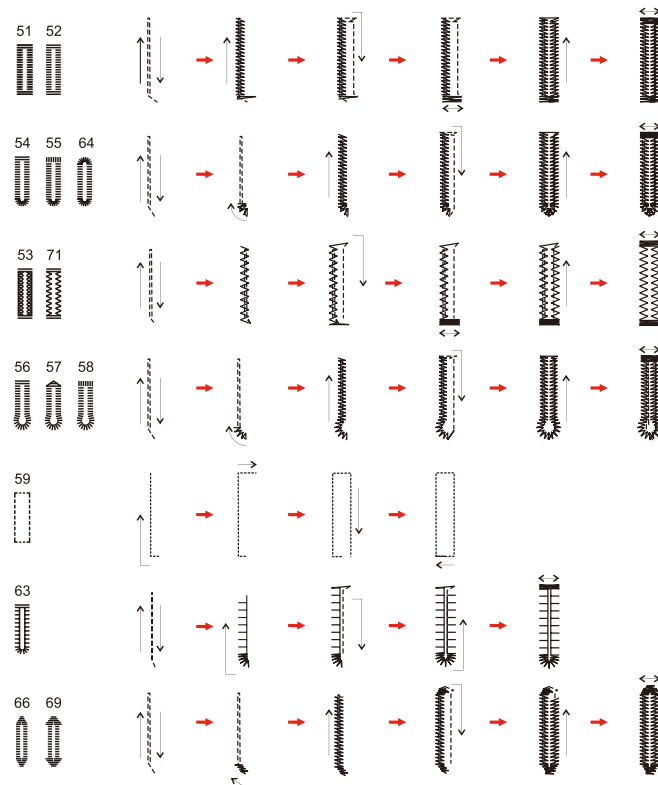

- > Zdvhnete prítlačnú pätku a odrežte nit.
- > Po dokončení zdvihnite páčku pre gombíkové dierky až na doraz.

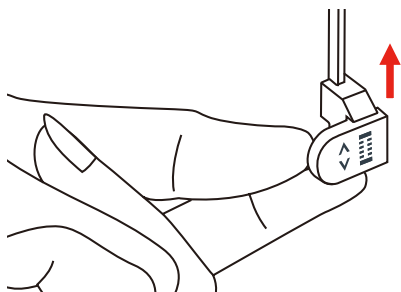

- > Prerežte gombíkovú dierku páračky a dávajte pozor, nech neporežú do stehu. Použite špendlík ako doraz, aby ste nezarezali do uzávierky.

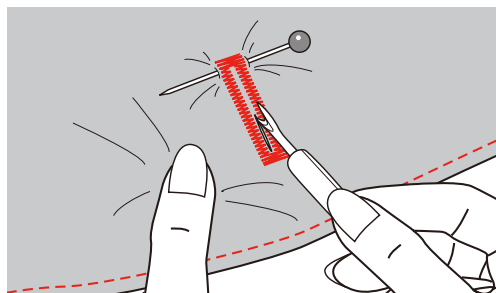

9.4 Spevnená gombíková dierka

Ak šijete gombíkovú dierku na pružnej látke, zaháknite pod pätku pre gombíkové dierky silnú niť alebo šnúрку.

- > Nasadte pätku pre gombíkové dierky s posuvným meradlom (RJ).
- > Vytiahnite držiak gombíka a vložte do neho gombík.
- > Vedte niť otvorom v prítlačnej pätku a pod pätku.

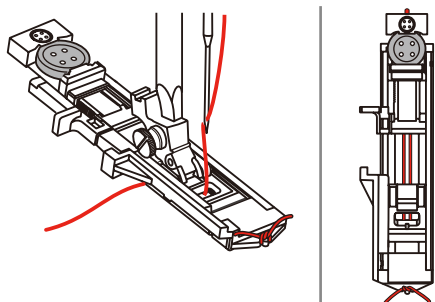

- > Vedte konce šnúrky dopredu pod pätkou, zaháknite ich do drážok a dočastne ich tu zviažte.
- > Než začnete šiť, nastavte šírku a dĺžku stehu.

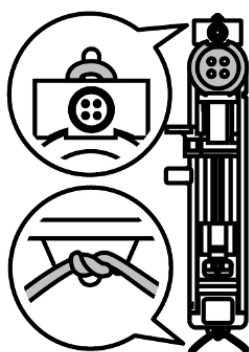

- > Spustite prítlačnú pätku a šite gombíkovú dierku.
 - Stroj bude šiť gombíkovú dierku cez šnúрку, ktorú zakryje.
- > Zatiahnutím za konce šnúrok vtiahnite slučku do uzávierky.
- > Ihlou pre ručné šitie prevlečte konce šnúrky na zadnú stranu látky a tam ich zviažte alebo ich zaistite stehmi.

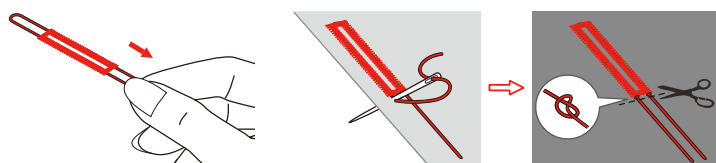

9.5 Prišívanie gombíkov

Programom pre prišívanie gombíkov môžete prišívajú gombíky s dvoma alebo štyrmi dierkami, patenty a háčiky. Pre zvýšenie pevnosti gombíka môžete program nechať prebehnúť dvakrát. Pri šití gombíka so štyrmi dierkami sa najprv šijú dve predné dierky.

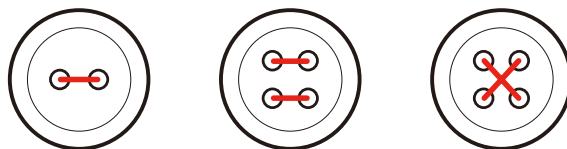

V programe pre prišívanie gombíka sa ušije vždy prvý zapošívací steh v ľavej dierke gombíka.



- > Nasadte pätku pre prišívanie gombíkov (RC).
- > Dotknite sa ikony «Gombíkové dierky».
- > Zasuňte podávač.
- > Krátky program na prišívanie gombíkov č. 60.
- > Položte gombík na látku.
- > Otáčaním ručným kolesom skontrolujte vzdialenosť medzi dierkami gombíka. Podľa potreby upravte šírku stehu.

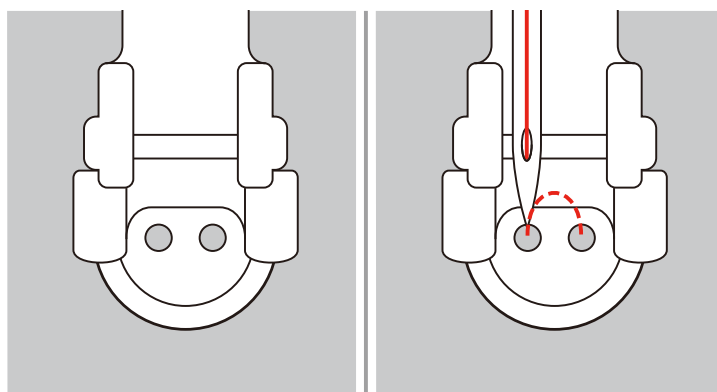

- > Pridržiavajte nite a začnite šiť.
 - Stroj ušije program pre prišívanie gombíkov a automaticky sa zastaví.
 - Ak vyžadujete krčok, položte na gombík plátaciu ihlu a šíte cez ňu.
- > Zatiahnite za spodnú niť, až sa horná niť objaví na rubovej strane.
- > Obe nite ručne zviažte.

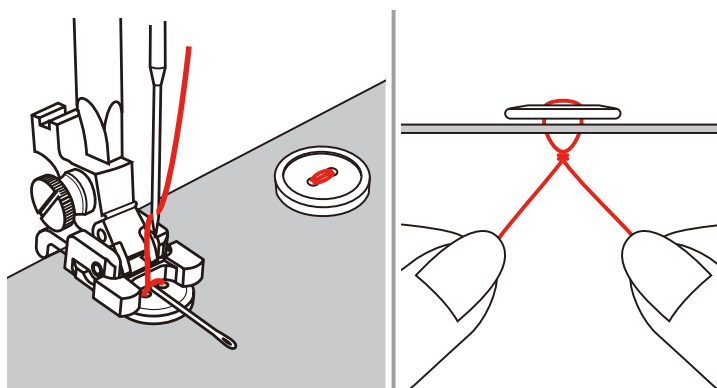

9.6 Šitie očiek



Pre vyššiu stabilitu môžete očko ušiť dvakrát.

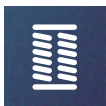

- > Nasadíte endlovaciu pätku (DA) alebo vyšívacou pätku (JK) alebo otvorenú vyšívaciu pätku (DN) (mimo základné príslušenstvo).
- > Dotknite sa ikony «Gombíkové dierky».
- > Krátky program na očka č. 61 alebo č. 62.
- > Veľkosť očka zmeníte otáčaním «Horným multifunkčným ovládačom» alebo «Spodným multifunkčným ovládačom».
- > Spustíte program pre očka.
 - Stroj sa automaticky zastaví na konci programu pre očka.
- > Prepichnete očko šidlom, dierovacími kliešťami alebo prerážač.

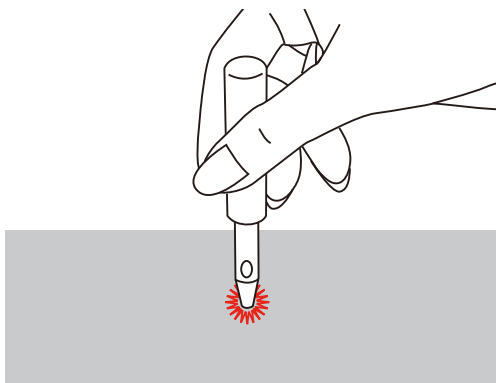

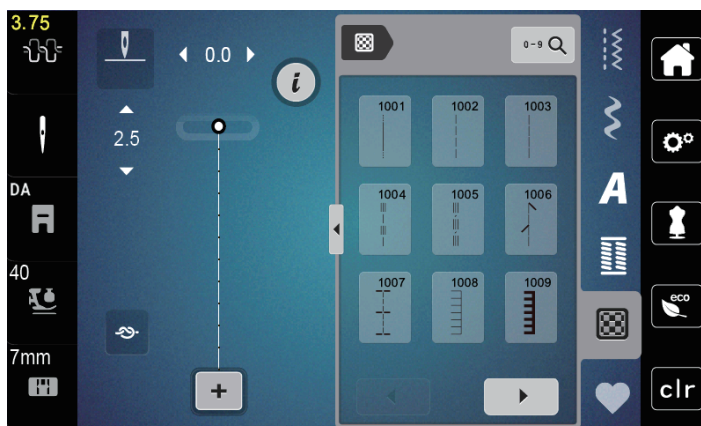

10 Quiltovanie

10.1 Prehľad quiltovacích stehov



Stehové vzory	Číslo stehu	Názov	Popis
	1001	Quiltovanie, quiltovací program sa za pošitie	Zapošitie začiatku a konca šitia krátkymi stehy dopredu.
	1002	Quiltovací rovný steh	Ravný steh dĺžky 2 mm k zošívaniu patchworkových dielikov
	1003	Patchworkový steh/ Ravný steh	Ravný steh dĺžky 3 mm.
	1004	Quiltovací steh ručného vzhľadu 1005, 1030, 1034, 1035	Imitácia ručného stehu s monofilovým vláknom.
	1006	Ozdobné varianty quiltového stehu 1007, 1010-1012, 1015-1019, 1025-1027, 1031-1032	Pre "bláznivý patchwork" a quiltovanie.
	1008	Prikryvkový steh	Pre aplikácie a našívanie stúh.
	1009	Dvojitý prikrývkový steh	Pre aplikácie a našívanie stúh.
	1013	Prikryvkový steh obojstranný	K zošitiu dvoch aplikácií, "bláznivý patchwork".
	1014	Dvojitý prikrývkový steh obojstranný	K zošitiu dvoch aplikácií, "bláznivý patchwork".

Stehové vzory	Číslo stehu	Názov	Popis
	1020	Varianty perového stehu 1021-1023	Pre "bláznivý patchwork" a quiltovanie.
	1024	Drobné meandry	Imitácia meandrového quiltovania.
	1029	Páperový steh 1028, 1033	Pre "bláznivý patchwork" a quiltovanie.

10.2 Quiltovanie, zapošívací program



- > Nasadte endlovaciu pätku (DA)
- > Dotknite sa ikony «Quiltovacie stehy».
- > Zvoľte quiltovací stehový vzor č. 1001.
- > Zošliapnite ovládací pedál.
 - Stroj ušije na začiatku automaticky 5 stehov dopredu.



- > Ušite šev požadovanej dĺžky.
- > Stlačte tlačidlo «Zapošitie».
 - Stroj ušije automaticky 5 stehov dopredu a automaticky sa zastaví.

10.3 Šitie quiltovacích stehov ručného vzhľadu

Quiltovacie stehy ručného vzhľadu sa hodí pre všetky látky a výrobky, ktoré majú vyzeráť ako ručne šité. Odporúča sa použiť monofilná niť ako horný a vyšívacia niť ako spodná. Je vhodné šiť pomalšie, aby sa monofilná niť netrhala. Podľa potreby je možné upraviť napätie hornej nite a vyváženie podľa druhu látky a zvoleného quiltovacieho stehu.



- > Nasadte vyšívaciu pätku (JK) / endlovaciu pätku (DA).
- > Dotknite sa ikony «Quiltovacie stehy».
- > Zvoľte quiltovacie stehy ručného vzhľadu č. 1004 alebo 1005.
- > Ak je potrebné, upravte napätie hornej nite a vyváženie podľa druhu látky a zvoleného quiltovacieho stehu.
- > Zošliapnutím ovládacieho pedálu alebo tlačidlom «Štart/Stop» spustíte stroj.

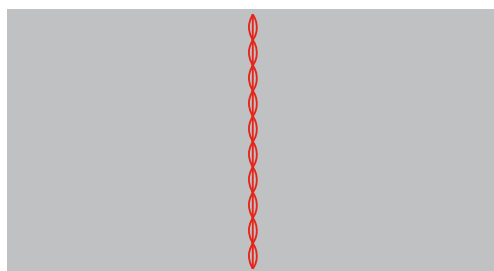

10.4 Voľné quiltovanie



Quiltovací rukavice s gumovými špičkami prstov (mimo základné príslušenstvo) Vám uľahčia vedenie látky.

Odporúčame použiť násuvný stolík a kolenné páku FHS. Pri voľnom quiltovaní je výhodné quiltovať od stredu von a viesť látku plynulými krúživými pohybmi pre vytvorenie vzorov podľa vlastnej predstavy. Voľné quiltovanie a látanie vychádzajú z toho istého princípu.

Pri meandrovom quiltovaní sa celý povrch látky zaplní quiltovacími stehmi. Jednotlivé čiary stehov sú oblé a nikdy sa navzájom nekrižuje.

Predpoklad:

- Hornú vrstvu, vatelín a spodnú vrstvu zašpendlite alebo zostehujte.
- > Zasuňte podávač.
- > Nasadte pätku pre voľné quiltovanie (RX) na pätkovej tyči.
 - Tríň (1) látacej / vyšívacej pätky by mal ležať na skrutke ihlovej svorky (2).
- > Zatlačte pätku pre voľné quiltovanie pevne ukazovákom zozadu na pätkovej tyči a upevnite ju skrutkou (3).

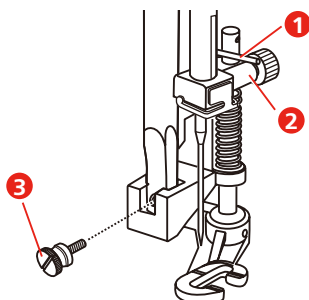

- > Dotknite sa ikony «Základné stehy».
- > Zvoľte rovný steh č. 1.
- > Podľa potreby prispôbte napätie hornej nite Vášmu projektu.
- > Zošliapnutím ovládacieho pedálu alebo tlačidlom «Štart/Stop» spustíte stroj.
- > Vedte látku oboma rukami blízko prítlačnej pätky, ako by bola vo vyšívacom rámečku.
- > Ak leží niť na látke, spomalte pohyb.
- > Ak sa na rube látky tvoria uzlíky, pohybujte látkou rýchlejšie.

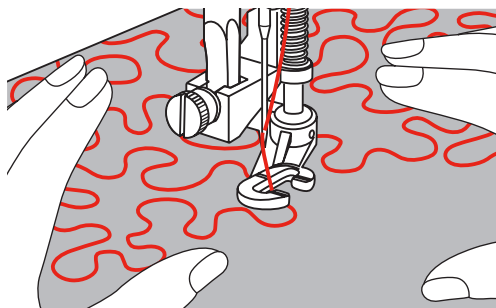

11 Príloha

11.1 Údržba a čistenie

Intervaly čistenia a údržby

Pre zaistenie funkčnosti stroja a kvality šitia je nutné stroj pravidelne čistiť a vykonávať údržbu. Interval pre čistenie a údržbu stroja závisí od rôznych faktorov, napríklad od látky a niti, ktoré používate.

Po ušití 500 000 stehov sa zobrazí hlásenie, ktoré je pokynom na vyčistenie stroja.

Po ušití 4 000 000 stehov od údržby stroja v servise sa zobrazí hlásenie, ktoré je pokynom na vykonanie údržby.

Čistenie displeja

- > Displej čistite mierne navlhčenou handričkou z mikrovlákná, keď je vypnutý.

Čistenie podávača

Pravidelne odstraňujte zvyšky nití spod stehovej dosky.



Elektronicky riadené súčasti

Nebezpečenstvo úrazu v blízkosti ihly a chapača.

- > Zdvihnite prítlačnú pätku.
- > Vypnite stroj a odpojte ho zo zásuvky.

- > Zložte prítlačnú pätku a ihlu.
- > Zasuňte podávač.

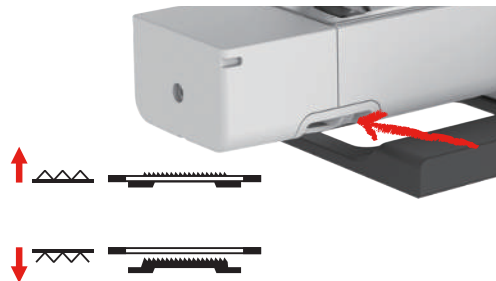

- > Odstráňte stehovú dosku.
- > Vyčistite podávač handričkou.

Čistenie chapača



Elektronicky riadené súčasti

Nebezpečenstvo úrazu v blízkosti ihly a chapača.

- > Zdvihnite prítlačnú pätku.
- > Vypnite stroj a odpojte ho zo zásuvky.

- > Odstráňte ihlu a prítlačnú pätku.
- > Odstráňte stehovú dosku.
- > Vyčistite cievkové puzdro štetcom.

Poznámka: Značky na cievkovom puzdre a na stehovej doske si musia zodpovedať.

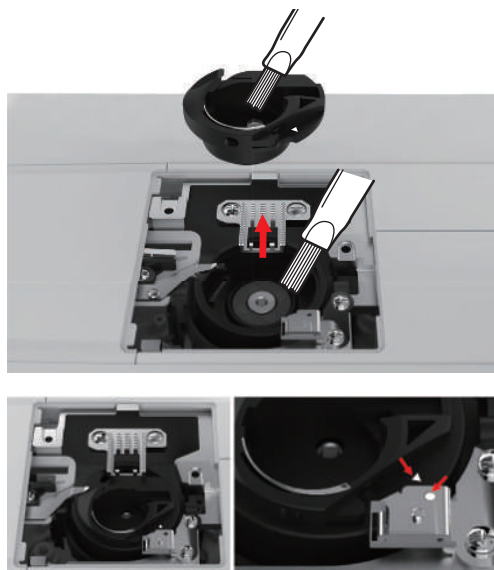

Mazanie ihlovej tyče

Ihlová tyč sa nemôže bez namazania pohybovať hladko. Ak používate stroj často, mažte ihlovú tyč raz za 6 mesiacov, aby sa stroj nezadrel.



Elektronicky riadené súčasti

Nebezpečenstvo úrazu v blízkosti ihlovej tyče.

> Vypnite stroj a odpojte ho zo zásuvky.

> Vytiahnite záslepku (1) a vyskrutkujte skrutku (2).

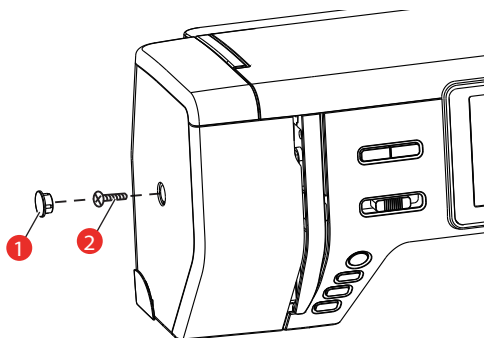

> Odoberte čelný kryt (3).

– Po odstránení krytu dávajte pozor na pohyblivé súčasti.

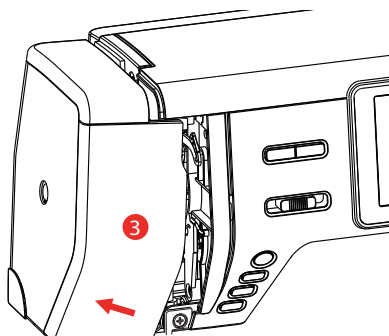

> Kvapnite kvapku oleja na pohybový mechanizmus ihlovej tyče: na kľukový hriadeľ ihlovej tyče, trň ihlovej tyče a držiak ihlovej tyče (podľa šípok na obrázku).

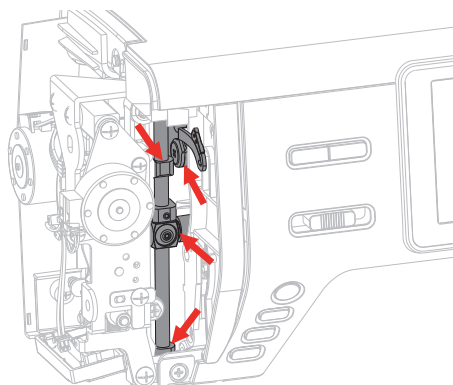

> Zložte prítlačnú pätku.

> Niekoľkokrát otočte ručným okolo a handričkou odstráňte prebytok oleja.

> Vráťte kryt na miesto.







11.2 Riešenie problémov



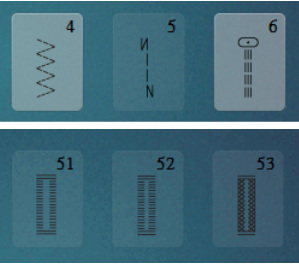

Závaďa	Príčina	Náprava
Nerovnomerná tvorba stehov	Horná niť je príliš napnutá alebo príliš voľná.	> Nastavenie napätie hornej nite.
	Tupá alebo ohnutá ihla.	> Vymeňte ihlu. Používajte kvalitné ihly BERNINA.
	Nekvalitná ihla.	> Používajte kvalitné ihly BERNINA.
	Nekvalitná niť.	> Používajte kvalitnú niť.
	Nevhodná kombinácia ihla/niť.	> Použite ihlu zodpovedajúcej hrúbke nite.
	Nesprávne navlečenie stroja.	> Navlečte stroj znovu.
	Ťahali ste za látku.	> Ved'te látku rovnomerne.
	Prach alebo zvyšky nití pod napínacou pružinou cievkového púzdra.	> Vyčistite chápáč.
Vynechávanie stehov	Nesprávna ihla.	> Používajte ihly systému 130/705H.
	Tupá alebo ohnutá ihla.	> Vymeňte ihlu.
	Nekvalitná ihla.	> Používajte kvalitné ihly BERNINA.
	Nesprávne nasadená ihla.	> Nasad'te ihlu do ihlovej svorky plochou stranou dozadu až na doraz a utiahnite skrutku.
	Nesprávny hrot ihly.	> Prispôsobte hrot ihly textúre materiálu.
Nesprávne stehy	Zvyšky nití medzi napínacími tanieriky.	> Preložte kúsok tenké látky a pretiahnite preložený okraj (nie hrubý okraj látky) medzi napínacími tanieriky.
	Nesprávne navlečenie stroja.	> Navlečte stroj znovu.
	V chapači je zachytená niť.	> Odstráňte hornú niť, vyberte cievkové puzdro, otáčajte ručným kolom dozadu a dopredu a odstráňte zvyšky nití.
	Nevhodná kombinácia ihla/niť.	> Skontrolujte kombináciu ihla/niť.

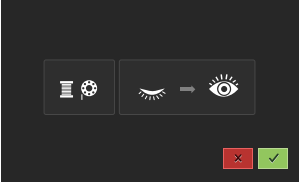
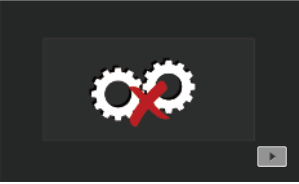

Závada	Príčina	Náprava
Trhá sa horná niť	Nevhodná kombinácia ihla/niť.	> Použite ihlu zodpovedajúcej hrúbke nite.
	Horná niť je príliš napnutá.	> Znížte napätie hornej nite.
	Nesprávne navlečenie stroja.	> Navlečte stroj znovu.
	Nekvalitná niť.	> Používajte kvalitnú niť.
	Poškodená stehová doska alebo hrot chapača.	> Obráťte sa na špecializovaného predajcu bernette a nechajte si závalu opraviť. > Vymeňte stehovú dosku.
Trhá sa spodná niť	Cievka nie je správne vložená.	> Vyberte cievku, vložte ju späť a potiahnite za niť. – Niť by sa mala ľahko odvíjať.
	Spodná niť nie je správne navinutá.	> Skontrolujte spodnú niť a navlečiete ju znova.
	Ihlový otvor v stehovej doske je poškodený.	> Obráťte sa na špecializovaného predajcu bernette a nechajte si závalu opraviť. > Vymeňte stehovú dosku.
	Tupá alebo ohnutá ihla.	> Vymeňte ihlu.
Láme sa ihla	Nesprávne nasadená ihla.	> Nasadte ihlu do ihlovej svorky plochou stranou dozadu až na doraz a utiahnite skrutku.
	Ťahali ste za látku.	> Vedte látku rovnomerne.
	Tlačili ste na silnú látku.	> Použite vhodnú prítlačnú pätku pre hrubý materiál, napr. Džínsovú pätku č. 8. > Pri šití cez silnej švy používajte dištančnú podložku.
	Uzlíky na niti.	> Používajte kvalitnú niť.
Displej nie je aktívny	Nesprávne kalibračné dáta.	> Vypnite stroj. > Zapnite stroj a zároveň stlačte a podržte tlačidlá «Ihla doľava / doprava». > Prekalibrujete displej.
	Aktivovaný režim eco.	> Dotknite sa ikony «eco».
Nedá sa nastaviť šírka stehu	Zvolená ihla a stehová doska sa nedajú kombinovať.	> Vymeňte ihlu. > Vymeňte stehovú dosku.
Príliš nízka rýchlosť	Nevhodná teplota prostredia.	> Pred použitím nechajte stroj na jednu hodinu v teplej miestnosti.
	Zmeny v programe nastavenia.	> Nastavte rýchlosť v programe nastavenia. > Nastavte posuvník.

Závada	Príčina	Náprava
Stroj nejde spustiť	Nevhodná teplota prostredia.	> Pred použitím nechajte stroj na jednu hodinu v teplej miestnosti. > Pripojte stroj do zásuvky a zapnite hlavný vypínač.
	Stroj je poškodený.	> Obráťte sa na špecializovaného predajcu bernette.
Svetlo v tlačidle «Štart-/Stop» nesvieti	Chybná kontrolka.	> Obráťte sa na špecializovaného predajcu bernette.
Nesvieti osvetlenie pracovného priestoru, ani osvetlenie voľného ramena	Zmeny v programe nastavenia.	> Aktivujte ho v programe nastavenia.
	Osvetlenie je chybné.	> Obráťte sa na špecializovaného predajcu bernette.
Indikátor hornej nite nereaguje	Zmeny v programe nastavenia.	> Aktivujte ho v programe nastavenia.
	Indikátor hornej nite je chybný.	> Obráťte sa na špecializovaného predajcu bernette.
Indikátor spodnej nite nereaguje	Zmeny v programe nastavenia.	> Aktivujte ho v programe nastavenia.
	Indikátor spodnej nite je chybný.	> Obráťte sa na špecializovaného predajcu bernette.

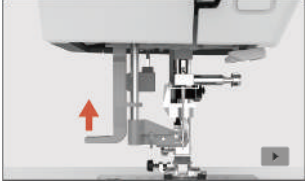
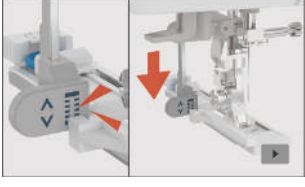
11.3 Chybové hlásenia

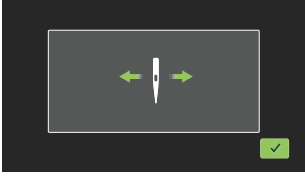
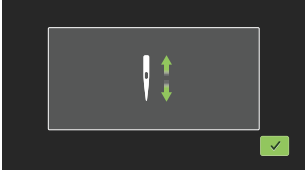
Hlásenie na displeji	Príčina	Náprava
	Toto číslo stehu neexistuje.	> Skontrolujte zadanie a zadajte nové číslo.
	Voľba stehového vzoru nie je v režime kombi možná.	> Skontrolujte zadanie a zadajte nové číslo.
	Číslo stehu nemožno zvoliť v režime kombi.	> Zvoľte si iné stehy.
	Zvolená ihla a stehová doska sa nedajú kombinovať.	<ul style="list-style-type: none"> > Skontrolujte, či je nasadená správna ihla a stehová doska. > Vymeňte ihlu a vyberte ju v užívateľskom rozhraní. > Vymeňte stehovú dosku a vyberte ju v užívateľskom rozhraní.
	Je zapnutý navíjač spodnej nite.	> Vypnite navíjač spodnej nite.
	Je deaktivovaný indikátor nite.	<ul style="list-style-type: none"> > Aktivujte obidva indikátory nite dotykem ikony «Potvrdiť». > Ak chcete nechať indikátory nití deaktivované, dotknite sa ikony «Storno».
 	Hlavný motor nefunguje.	<ul style="list-style-type: none"> > Otáčaním ručným okolo v smere hodinových ručičiek zdvihnite ihlu do hornej polohy. > Odstráňte stehovú dosku. > Odstráňte zvyšky nití. > Vyčistite chapač. > Vyberte chapač a skontrolujte, že vzadu na magnete chapača nie sú zachytené ulomené špičky ihliel.

Hlásenie na displeji	Príčina	Náprava
	Došla horná niť.	<ul style="list-style-type: none"> > Nasadte novú cievku s nitou. > Navlečte stroj znovu.
	Pretrhla sa horná niť.	<ul style="list-style-type: none"> > Navlečte stroj znovu.
	Došla spodná niť.	<ul style="list-style-type: none"> > Vyberte prázdnu cievku, naviňte spodnú niť a vložte cievku späť.
	Páčka navliekače nie je zdvihnutá.	<ul style="list-style-type: none"> > Zdvihnite páčku navliekača.
	Páčka pre gombíkové diery sa nedotýka pätky pre gombíkové diery s posuvným meradlom (RJ).	<ul style="list-style-type: none"> > Vytiahnite páčku na gombíkové diery dole až na doraz, až sa zachytí za držiak.
	<p>Páčka pre gombíkové diery nie je vytiahnutá.</p> <p>Podávač je zasunutý.</p>	<ul style="list-style-type: none"> > Vytiahnite páčku na gombíkové diery dole až na doraz, až sa zachytí za držiak. > Vysuňte podávač.
	Ihla sa pohybuje do strán.	Keď vymeníte stehovú dosku, zobrazí sa táto ilustrácie, pretože je pravdepodobné, že sa ihla bude pohybovať.
	Ihla sa pohybuje hore.	<ul style="list-style-type: none"> > Skontrolujte, že v blízkosti stehovej dosky nie sú žiadne cudzie predmety. > Zdvihnite ihlu dotykom ikony «Potvrdiť».

Hlásenie na displeji	Príčina	Náprava
	Od posledného pokynu k vyčisteniu bolo ušité 500 000 stehov.	<ul style="list-style-type: none"> > Vyčistite stroj. > Ak chcete pripomenúť čistenie po zapnutí stroja, dotknite sa ikony «Storno».
	Stroj ušil od poslednej údržby predajcom 4 000 000 stehov.	<ul style="list-style-type: none"> > Obráťte sa na špecializovaného predajcu bernette a nechajte si urobiť údržbu stroja. > Ak chcete pripomenúť údržbu po zapnutí stroja, dotknite sa ikony «Storno».











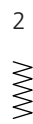











11.4 Technické údaje

Názov	Hodnota	Jednotka
Osvetlenie (LED)	300, 2	mA, W
Maximálna rýchlosť	Režim šitia: 1000	Stehov za minútu
Rozmery (š x h x v)	509 x 199,8 x 314,3	mm
Hmotnosť	10	kg
Príkion	100	W
Napätie	100 – 240	V
Trieda ochrany (elektrotechnika)	Trieda ochrany II	

















12 Prehľad stehových vzorov

12.1 Prehľad stehových vzorov

Základné stehy

























1 	2 	3 	4 	5 	6 	7 	8 	9 	10 	11 
12 	13 	14 	15 	16 	17 	18 	19 	20 	21 	22 
23 	24 									

Gombíkové dierky



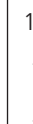





51 	52 	53 	54 	55 	56 	57 	58 	59 	60 	61 
62 	63 	64 	66 	69 	71 					

Ozdobné stehy













Saténové stehy

101 	102 	103 	104 	105 	106 	107 	108 	109 	110 	111 
112 	113 	114 	115 	116 	117 	118 	119 	120 	121 	122 
123 	124 									

































































Křížikové stehy

125	126	127	128	129	130	131	132			
										

Kvetinové stehy

133	134	135	136	137	138	139	140	141	142	143
										
144	145	146	147	148	149	150	151	152	153	
										

Ornamentálne stehy

154	155	156	157	158	159	160	161	162	163	164
										
165	166	167	168	169	170	171	172	173	174	175
										
176	177	178	179	180	181	182	183	184	185	186
										
187	188	189	190	191	192	193	194	195	196	197
										
198	199	200	201	202	203	204	205	206	207	208
										
209	210	211	212	213	214	215	216	217	218	
										

Novinky

219	220	221	222	223	224	225	226	227	228	229
230	231	232	233							

Quiltovacie stehy

1001	1002	1003	1004	1005	1006	1007	1008	1009	1010	1011
1012	1013	1014	1015	1016	1017	1018	1019	1020	1021	1022
1023	1024	1025	1026	1027	1028	1029	1030	1031	1032	1033
1034	1035									

Zoznam

Á

Abeceda	76
Aktivácia stráženie hornej nite	44
Aktivácia stráženie spodnej nite	44

B

Bezpečnostné pokyny	4
---------------------------	---

Č

Čistenie chapača	88
Čistenie podávača	88

Ď

Druhý trň cievky	23
Duálny podávač (DF)	51

G

Gombíkové dierky	78
------------------------	----

Ch

Chybové hlásenia	94
------------------------	----

Í

Ihla, Niť, Látka	16
------------------------	----

K

Kalibrácia displeja	46
Kombinácia ihla/niť	19
Kontrola verzie firmvéru	47

M

Meranie hrúbky látky	43
----------------------------	----

Ň

Nasadenie cievky s niťou	24
Nasadenie kolenej páky FHS	21
Nasadenie odvíjacieho kotúča	22
Nasadenie prítlačnej pätky	26
Nasadenie vodidla okraja	27
Nastavení napětí horní nitě	39
Nastavenie farby displeja	44
Nastavenie jasú displeja	45
Nastavenie osvetlenia	45

Nastavenie prítlaku pätky	28
Nastavenie rýchlosti	52
Navíjanie spodnej nite	36, 37
Navlečenie hornej nite	30

Ó

Ochrana životného prostredia	6
Osnovanie dvojihly	34
Otvorenie kreatívneho poradca	48
Ovládanie prítlačnej pätky kolennou pákou	26
Ozdobné stehy	74

P

Použitie niťovej sieťky	23
Prehľad stehových vzorov	97
Príprava k navliekaniu	30
Programovanie zapošívacích stehov	39

Q

Quiltovanie	85
-------------------	----

Ř

Režim eco	48
Režim Kombinácia	55
Riešenie problémov	91

S

Späť	42
Späť na predvolené nastavenie	46

Ť

Technické údaje	96
-----------------------	----

Ú

Údržba a čistenie	88
Uloženie kombinácie stehových vzorov	58

V

Voľba stehového vzoru	50
Voľba stehovej dosky v užívateľskom rozhraní	29
Výmena držiaku prítlačnej pätky	26
Výmena ihly	28
Výmena stehovej dosky	29

Vysunúť / zasunúť podávač	25
Vysvetlenie symbolov	7

Z

Základné stehy	61
Zapnúť / vypnúť zvuk	44
Zastavenie ihly hore/dole (trvalé)	29
Zdvihnutie/spustenie ihly	22
Zložte prítlačnú pätku.	26
Zobrazenie prítlačnej pätky v užívateľskom rozhraní	27



www.mybernette.com/b77

© BERNINA International AG
Steckborn CH, www.bernina.com